

# Schacke

Absperrentechnik · Baugeräte

## Absperrentechnik

• sperren • sichern • schützen

Ausgabe IX



# Interaktiv PDF



Navigieren Sie sich bequem und effizient durch unseren Produktkatalog !

## So geht's:

Sie wählen durch einen Klick in unserem Inhaltsverzeichnis die von Ihnen gewünschte Rubrik aus und werden sofort zu dieser geführt.

Um Ihnen die Reise durch unser Produktsortiment so einfach wie möglich zu gestalten ist zusätzlich jedes Rubrikfenster an den Seitenrändern verlinkt.

Das bedeutet, dass Sie jederzeit individuellen Zugriff auf die unterschiedlichen Rubriken haben.

Außerdem ermöglichen Ihnen die Buttons, die Sie in der Kopfzeile finden können, den sofortigen Zugriff auf unser Inhaltsverzeichnis  oder führen sie zurück zu Ihrer vorherigen Seite 

Sie haben Interesse an einem unserer Artikel, möchten diesen bestellen, benötigen weitere Informationen, Datenblätter oder Einbauempfehlungen?

Das ist kein Problem! Sie klicken einfach auf das Artikelbild und werden unverzüglich auf unsere Website und den entsprechenden Artikel geleitet.



## 1. Absperrpfosten 09

- 1.1 Absperrpfosten 10 - 41
- 1.2 Kettenständer 42 - 43
- 1.3 Flexible Kunststoffpfosten 44 - 46
- 1.4 Ketten + Zubehör 47 - 54
- 1.5 Parkplatzsperren 55 - 65
- 1.6 Recyclingpoller 66
- 1.7 Stilpoller 67 - 88



## 2. Edelstahl 89

- 2.1 Edelstahlpfosten 90 - 93
- 2.2 Edelstahlpoller 94 - 95
- 2.3 Edelstahlsperrbügel 96 - 98
- 2.4 Cortenstahlpoller 99
- 2.5 Fahrradanhlehbügel aus Cortenstahl 100



## 3. Sperrelemente 101

- 3.1 Rohrbügel 102 - 109
- 3.2 Wegesperren 110 - 113
- 3.3 Höhenbegrenzer 114 - 117
- 3.4 Schutzgeländer 118 - 123
- 3.5 Stadtzaun / Geländer 124 - 126



**Produkthaftung:**

Die Haftung gemäß Produkthaftungsgesetz entfällt bei Nichtanwendung von Originalteilen. Alle Artikel werden ohne Dekoration geliefert. Geringfügige Farbabweichungen beim Druck sind aufgrund der Materialbeschaffenheit der einzelnen Artikel möglich. Bei den abgebildeten Artikeln handelt es sich um Referenzmuster.

**4. Schranken 127**

- 4.1 Drehschranken 128 - 131, 136
- 4.2 Wegeschranken 132 - 133
- 4.3 Handschranken 134 - 135



**5. Freiraumausstattung 137**

- 5.1 Scooter Ständer 138
- 5.2 Fahrradständer / Anlehnbügel 139 - 150
- 5.3 Wäschetrockengerüste 151
- 5.4 Abfallbehälter 152 - 153
- 5.5 Pflanzbehälter 154



**6. Werkschutz 155**

- 6.1 Sperrpfosten 156 - 165
- 6.2 Kettenständer / Zubehör 166 - 167
- 6.3 Sperrbügel 168 - 174
- 6.4 Schutzgeländer 175 - 177
- 6.5 Anfahrerschutz 178 - 182
- 6.6 Warn- und Schutzprofile 183



- Individuallösungen 184 - 186
- Verkaufshilfen

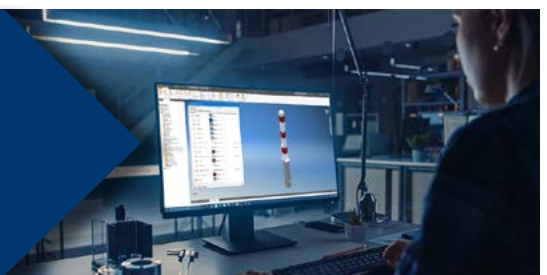



### Folienstreifen passend für Absperpfosten, Rohrbügel etc.

	Art.-Nr.
<b>bis Rohr Ø 60 mm</b>	
Folie 100 x 200 mm, rot reflektierend	430.19
Folie 100 x 200 mm, schwarz	430.191
Folie 100 x 200 mm, gelb	430.191G
Folie 100 x 200 mm, weiß reflektierend	430.191W
<b>bis Rohr Ø 89 mm / Vierkant 70 x 70 mm</b>	
Folie 110 x 285 mm, rot reflektierend	430.18
Folie 110 x 285 mm, schwarz	430.181
Folie 110 x 285 mm, gelb	430.181G
Folie 110 x 285 mm, weiß reflektierend	430.181W
<b>bis Rohr Ø 102 mm</b>	
Folie 110 x 330 mm, rot reflektierend	430.182R
Folie 110 x 330 mm, schwarz	430.182S
<b>bis Rohr Ø 108 mm</b>	
Folie 110 x 350 mm, rot reflektierend	430.183R
Folie 110 x 350 mm, schwarz	430.183S
<b>bis Rohr Ø 152 mm / Vierkant 100 x 100 mm</b>	
Folie 110 x 500 mm, rot reflektierend	430.184R
Folie 110 x 500 mm, schwarz	430.184S
<b>bis Rohr Ø 193 mm</b>	
Folie 110 x 620 mm, rot reflektierend	430.186R
Folie 110 x 620 mm, schwarz	430.186S
Folie 110 x 620 mm, gelb	430.186G
<b>bis Rohr Ø 275 mm</b>	
Folie 110 x 890 mm, rot reflektierend	430.187R
Folie 110 x 890 mm, schwarz	430.187S

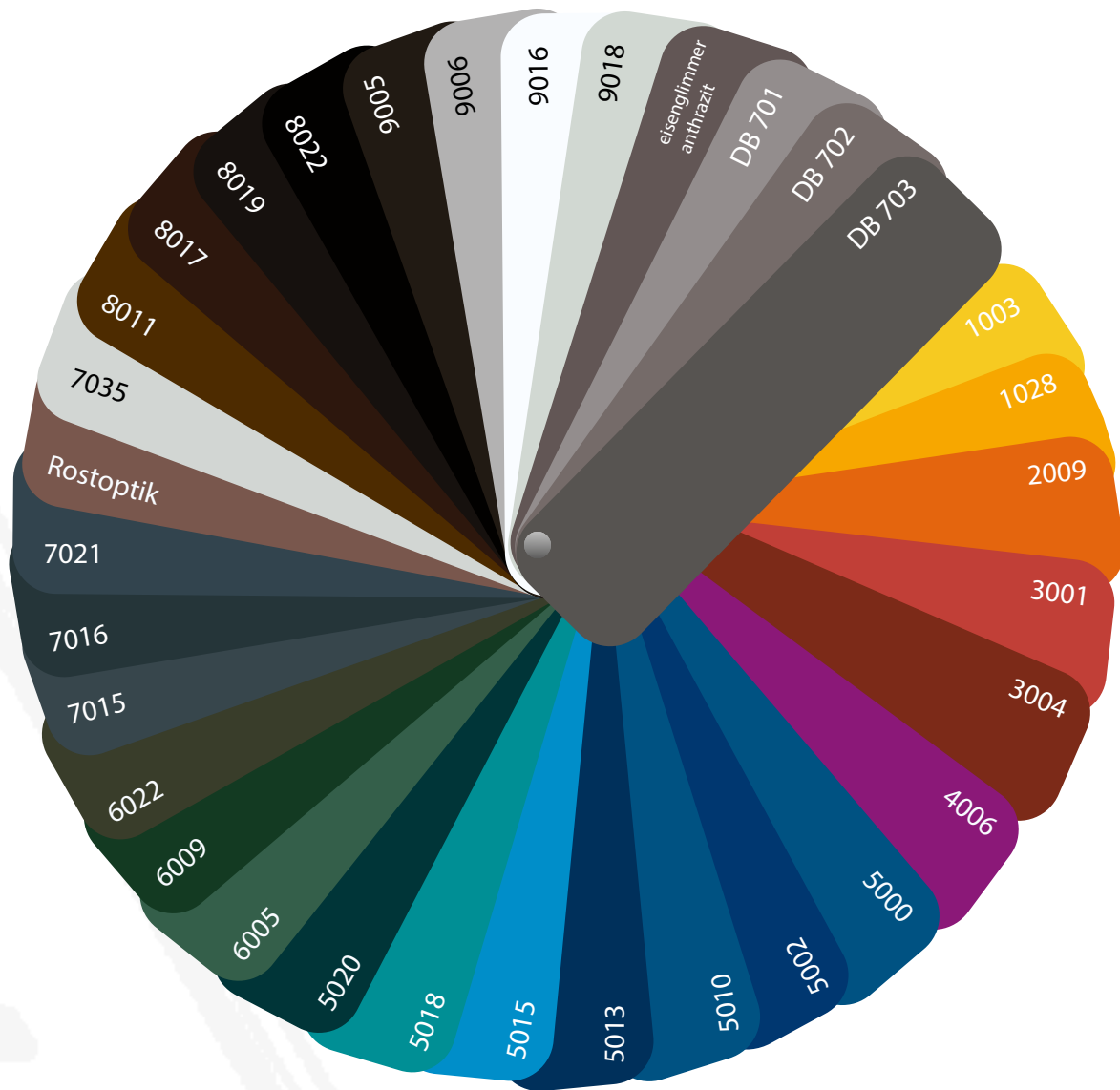

Absperrpfosten

Edelstahl

Sperrelemente

Schranken

Freiraumausstattung

Werkerschutz



*Diese Informationsdarstellung ist hinsichtlich Farbe und Glanz nicht verbindlich. Sie soll einen Farbeindruck der von uns angebotenen Beschichtungen geben.*

**Auch in Feinstruktur lieferbar:**

RAL 7016, DB 702, DB 703 (Antihafbeschichtung)

**Zweifarbige:**

weiß beschichtet mit rot reflektierenden Leuchtstreifen  
 gelb beschichtet mit schwarzen Streifen  
 andere RAL-Farben und Sonderbeschichtungen auf Anfrage.



## Einbauempfehlung Absperreffposten

Einbetonieren von Pfosten oder Bodenhülse

### 1.

Erdaushub für Fundament

Größe: Durchmesser / Querschnitt des Pfostens oder der Bodenhülse + ca. 300 mm

Tiefe: Länge des Bodeneinstands des Pfostens oder der Bodenhülse + ca. 100 mm

### 2.

Kiesfüllung (Drainage) einbringen (bei herausnehmbaren Pfosten)

### 3.

Pfosten mit Hülse mittig ins Fundamentloch stellen. Überflurhöhe Oberkante Hülse, gleich Oberkante Erdreich

### 4.

Betonmörtel (Schnellbeton) hineingeben und verdichten. Mit der Wasserwaage lotrecht ausrichten und mit der Kelle glätten.

### 5.

Aushärten lassen und ggf. Verschluss überprüfen.

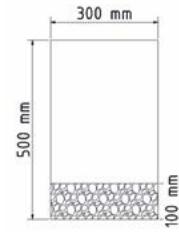
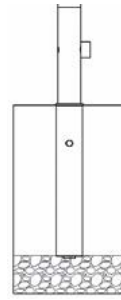
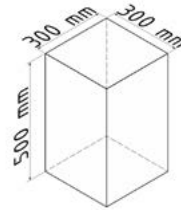

## Kettenösen

### Ösen

Innendurchmesser  $\varnothing$  20 mm, Außendurchmesser  $\varnothing$  35 mm

### Ösen Positionen

Standard Position bei:

Absperreffposten mit 1 Öse: Position D

Absperreffposten mit 2 Ösen: Position D + B



## Absperreffposten herausnehmbar

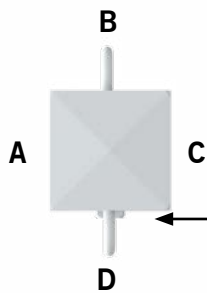

Lage der Verschlusseinrichtung (Dreikant oder Zylinder) Position D

Arretierung des Pfostens in der Bodenhülse Position A

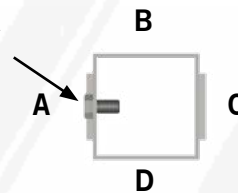

## Absperreffposten ortsfest mit Bodenplatte

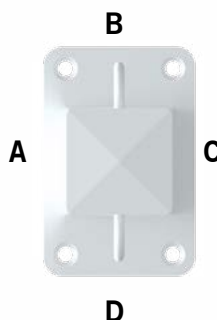

## Absperreffposten umlegbar

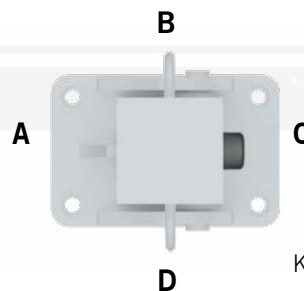

Kipprichtung →

# 1. Absperrpfosten



1.1 Absperrpfosten	10 - 41
1.2 Kettenständer	42 - 43
1.3 Flexible Kunststoffpfosten	44 - 46
1.4 Ketten + Zubehör	47 - 54
1.5 Parkplatzsperren	55 - 65
1.6 Recyclingpoller	66
1.7 Stilpoller	67 - 88







## Zeichenerklärung

Absperrpfosten sind grundsätzlich feuerverzinkt nach DIN EN ISO 1461.  
Stilpoller sind aus hochwertigem Aluminium oder feuerverzinktem Stahl.

B = beschichtet (weiß mit rot reflektierenden Leuchtstreifen oder anderer Farbgebung)

D = oben innenliegender Dreikantverschluss nach DIN 3223

F = Feuerwehrdreikantverschluss nach DIN 3223

H = Bodenhülse

P = Bodenplatte zum Andübeln

U = Umlegbar

V = vorbereitet für Vorhangschloss

Z = Profilzylinderschloss

+1 = 1 Öse +2 = 2 Ösen

Standard - Ausführung	Durchmesser in mm										Vierkant in mm	
	42	60	76	89	102	108	152	193	273	70x70	100x100	

ortsfest zum Einbetonieren	Katalog-Seite	11	12	17	21	22	23	24	26	28	30	41
ortsfest zum Aufdübeln		11	12	17	21	22	23	24	26	28	30	41
herausnehmbar mit Dreikantverschluss			13	18	21	22	23	25	26	28	30	41
herausnehmbar mit Profilzylinder			13	18	21	22	23	25			33	
umlegbar mit Dreikantverschluss			14	19							32	
umlegbar mit Profilzylinder			14	19							33	

## Besondere Ausführungen

ortsfest zum Einschlagen	Katalog-Seite	11											
ortsfest neigbar				20				29					
Feuerwehrleitpfosten ortsfest			16										
herausnehmbar ohne Verschluss			16					25	27				
herausnehmbar für Vorhangschloss			15										
herausnehmbar mit obenliegendem Dreikantverschluss											34		
umlegbar mit obenliegendem Dreikantverschluss											34		
umlegbar mit Hebekipp- Mechanik											37		
umlegbar 500 mm Überflur											40		
umlegbar für Vorhangschloss				15							36		
umlegbar und herausnehmbar											36		
mit 8 mm Dreikantverschluss											39		
mit Dreikant- und Profilzylindersverschluss											35		
vollversenkbar										38			

Ähnliche Artikel: siehe Rubrik Stilpoller, Edelstahl, Werkschutz (gelb / schwarz)

**Absperrpfosten**

Stahlrohr Ø 42 x 2,5 mm  
mit Kunststoffkappe  
900 mm Überflur



Für den privaten Bereich eine leichte Variante aus unserem Absperrpfostenprogramm.



4042B/2



4042PB/2



4042E/2

**ortsfest, zum Einbetonieren**  
Gesamtlänge: 1300 mm

feuerverzinkt

	ca.kg	Art.-Nr.
ohne Öse	2,3	4042
mit 1 Öse	2,3	4042/1
mit 2 Ösen	2,3	4042/2

feuerverzinkt und weiß beschichtet  
mit rot reflektierenden Leuchtbstreifen

ohne Öse	2,3	4042B
mit 1 Öse	2,3	4042B/1
mit 2 Ösen	2,3	4042B/2

**ortsfest, für Dübelbefestigung**  
mit Bodenplatte 70 x 120 mm  
und zwei Befestigungsbohrungen

feuerverzinkt

ohne Öse	2,8	4042P
mit 1 Öse	2,8	4042P/1
mit 2 Ösen	2,8	4042P/2

feuerverzinkt und weiß beschichtet  
mit rot reflektierenden Leuchtbstreifen

ohne Öse	2,8	4042PB
mit 1 Öse	2,8	4042PB/1
mit 2 Ösen	2,8	4042PB/2

**ortsfest, zum Einschlagen**  
mit Einschlagspitze  
Gesamtlänge: 1300 mm

feuerverzinkt

ohne Öse	2,2	4042E
mit 1 Öse	2,2	4042E/1
mit 2 Ösen	2,2	4042E/2

feuerverzinkt und weiß beschichtet  
mit rot reflektierenden Leuchtbstreifen

ohne Öse	2,2	4042EB
mit 1 Öse	2,2	4042EB/1
mit 2 Ösen	2,2	4042EB/2



Absperpfosten

Edelstahl

Sperrelemente

Schranken

Freiraumausstattung

Werkschutz

Dieser Absper- oder Kettenpfosten kann als Begrenzungspfosten von Fußgängerbereichen, Parkplätzen, Fahrbahnen, Sicherheitszonen usw. eingesetzt werden.

### Absperpfosten

Stahlrohr Ø 60 x 2,5 mm  
mit aufgeschweißter  
Stahlkappe  
900 mm Überflur



460B/2



460PB

**ortsfest, zum Einbetonieren**  
mit Erdanker  
Gesamtlänge: 1300 mm

	ca.kg	Art.-Nr.
feuerverzinkt	ohne Öse	4,9 460
	mit 1 Öse	4,9 460/1
	mit 2 Ösen	4,9 460/2
feuerverzinkt und weiß beschichtet mit drei rot reflektierenden Leuchtstreifen	ohne Öse	4,9 460B
	mit 1 Öse	4,9 460B/1
	mit 2 Ösen	4,9 460B/2

**ortsfest, für Dübelbefestigung**  
mit Bodenplatte 100 x 150 mm

feuerverzinkt	ohne Öse	4,0 460P
	mit 1 Öse	4,0 460P/1
	mit 2 Ösen	4,0 460P/2
feuerverzinkt und weiß beschichtet mit drei rot reflektierenden Leuchtstreifen	ohne Öse	4,0 460PB
	mit 1 Öse	4,0 460PB/1
	mit 2 Ösen	4,0 460PB/2



Passendes Befestigungsmaterial zu diesem Produkt:

Befestigungsschraubensatz Typ 1

**Art.-Nr.**  
470.71

Weiteres Zubehör Seite 47-54



Diese Pfosten sind auch in gelb / schwarz lieferbar  
siehe Rubrik Werkschutz ab Seite 156

Andere Farbgebung möglich  
Siehe Farbauswahl Seite 7



Der stabile Verschluss und die leichte Handhabung gewähren eine schnell zu öffnende Absperrung.

**Absperrpfosten**

Stahlrohr Ø 60 x 2,5 mm  
mit aufgeschweißter  
Stahlkappe  
900 mm Überflur



460FB



460ZB

**herausnehmbar, mit Dreikantverschluss**

nach DIN 3223, selbsteinrastende Verriegelung,  
mit Bodenhülse Typ 460.40, ca. 400 mm Unterflur

		ca.kg	Art.-Nr.
feuerverzinkt	ohne Öse	6,4	460F
	mit 1 Öse	6,4	460F/1
	mit 2 Ösen	6,4	460F/2
feuerverzinkt und weiß beschichtet mit drei rot reflektierenden Leuchtstreifen	ohne Öse	6,4	460FB
	mit 1 Öse	6,4	460FB/1
	mit 2 Ösen	6,4	460FB/2

**herausnehmbar, mit Profilzylinderschloss**

drei Schlüssel, selbsteinrastende Verriegelung,  
mit Bodenhülse Typ 460.40, ca. 400 mm Unterflur

feuerverzinkt	8,1	460Z
feuerverzinkt und weiß beschichtet mit drei rot reflektierenden Leuchtstreifen	8,1	460ZB



Die Pfosten können auch gleichschließend  
oder als Schließanlage  
geliefert werden; siehe Seite 47



Zubehör siehe Seite 47-54





Absperrpfosten

Edelstahl

Sperrelemente

Schranken

Freiraumausstattung

Werkerschutz



## Absperrpfosten

Stahlrohr Ø 60 x 2,5 mm  
mit aufgeschweißter  
Stahlkappe  
900 mm Überflur



460FUB 470.60

### umlegbar, mit Dreikantverschluss

nach DIN 3223, selbsteinrastende Verriegelung

### für Dübelbefestigung

mit Bodenplatte 100 x 150 mm

feuerverzinkt

ca.kg 5,6

Art.-Nr. 460FU

feuerverzinkt und weiß beschichtet  
mit drei rot reflektierenden Leuchtstreifen

ca.kg 5,6

Art.-Nr. 460FUB

### zum Einbetonieren

mit Bodenhülse Typ 470.60  
ca. 400 mm Unterflur

feuerverzinkt

ca.kg 7,9

Art.-Nr. 460FUH

feuerverzinkt und weiß beschichtet  
mit drei rot reflektierendem Leuchtstreifen

ca.kg 7,9

Art.-Nr. 460FUHB

### umlegbar, mit Profilzylinderschloss

drei Schlüssel, selbsteinrastende Verriegelung

### für Dübelbefestigung

mit Bodenplatte 100 x 150 mm

feuerverzinkt

ca.kg 5,8

Art.-Nr. 460UZ

feuerverzinkt und weiß beschichtet  
mit drei rot reflektierenden Leuchtstreifen

ca.kg 5,8

Art.-Nr. 460UZB

### zum Einbetonieren

mit Bodenhülse Typ 470.60  
ca. 400 mm Unterflur

feuerverzinkt

ca.kg 8,1

Art.-Nr. 460UZH

feuerverzinkt und weiß beschichtet  
mit drei rot reflektierendem Leuchtstreifen

ca.kg 8,1

Art.-Nr. 460UZH B



460UZB 470.60



Absperrpfosten auch mit Ösen lieferbar - Artikel-Nr. erweitern mit +1 bzw. +2 für eine bzw. zwei Ösen, siehe Zubehör Seite 54. Die Pfosten können auch gleichschließend oder als Schließanlage geliefert werden, siehe Seite 47



**Absperrpfosten**

Stahlrohr Ø 60 x 2,5 mm  
mit aufgeschweißter  
Stahlkappe  
900 mm Überflur



460VB



460UVB

470.60

**herausnehmbar, für Vorhangschloss**

abschließbar, mit Bodenhülse Typ 460.60  
ca. 400 mm Unterflur

		ca.kg	Art.-Nr.
feuerverzinkt	ohne Öse	7,0	460V
	mit 1 Öse	7,0	460V/1
	mit 2 Ösen	7,0	460V/2
feuerverzinkt und weiß beschichtet mit drei rot reflektierenden Leuchtstreifen	ohne Öse	7,0	460VB
	mit 1 Öse	7,0	460VB/1
	mit 2 Ösen	7,0	460VB/2

**umlegbar, für Vorhangschloss**

selbsteinrastende Verriegelung

**für Dübelbefestigung**

mit Bodenplatte 100 x 150 mm

feuerverzinkt	6,5	460UV
feuerverzinkt und weiß beschichtet mit drei rot reflektierenden Leuchtstreifen	6,5	460UVB

**zum Einbetonieren**

mit Bodenhülse Typ 470.60  
ca. 400 mm Unterflur

feuerverzinkt	8,7	460UVH
feuerverzinkt und weiß beschichtet mit drei rot reflektierenden Leuchtstreifen	8,7	460UVHB



Passendes Befestigungsmaterial zu diesem Produkt:  
Befestigungsschraubensatz Typ 1

**Art.-Nr.**  
470.71

Weiteres Zubehör Seite 47-54





Absperrpfosten

Edelstahl

Sperrelemente

Schranken

Freiraumausstattung

Werkenschutz



## Absperrpfosten

Stahlrohr Ø 60 x 2,5 mm  
mit aufgeschweißter  
Stahlkappe  
900 mm Überflur



460HB

### herausnehmbar, ohne Verschluss

mit Bodenhülse Typ 460.10 ca. 400 mm Unterflur

feuerverzinkt

	ca.kg	Art.-Nr.
ohne Öse	6,8	460H
mit 1 Öse	6,8	460H/1
mit 2 Ösen	6,8	460H/2

feuerverzinkt und weiß beschichtet  
mit drei rot reflektierenden Leuchtstreifen

ohne Öse	6,8	460HB
mit 1 Öse	6,8	460HB/1
mit 2 Ösen	6,8	460HB/2



4061B

### Feuerwehrleitpfosten

Stahlrohr Ø 60 x 2,5 mm  
500 mm Überflur

#### ortsfest, zum Einbetonieren

mit Erdanker  
Gesamtlänge: 900 mm

feuerverzinkt und weiß beschichtet  
mit ca. 100 mm schwarzem Kopfstück

	2,8	4061B
--	-----	-------



**Absperrpfosten**

Stahlrohr Ø 76 x 2,6 mm  
mit aufgeschweißter  
Stahlkappe



476B

**ortsfest, zum Einbetonieren**

mit Erdanker  
Gesamtlänge: 1400 mm

		ca.kg	Art.-Nr.
feuerverzinkt	ohne Öse	7,0	476
	mit 1 Öse	7,0	476/1
	mit 2 Ösen	7,0	476/2
feuerverzinkt und weiß beschichtet mit drei rot reflektierenden Leuchtstreifen	ohne Öse	7,0	476B
	mit 1 Öse	7,0	476B/1
	mit 2 Ösen	7,0	476B/2



476PB

**ortsfest, für Dübelbefestigung**

mit Bodenplatte 100 x 150 mm  
Gesamtlänge 900 mm

feuerverzinkt	ohne Öse	5,1	476P
	mit 1 Öse	5,1	476P/1
	mit 2 Ösen	5,1	476P/2
feuerverzinkt und weiß beschichtet mit drei rot reflektierenden Leuchtstreifen	ohne Öse	5,1	476PB
	mit 1 Öse	5,1	476PB/1
	mit 2 Ösen	5,1	476PB/2



Diese Pfosten sind auch in gelb / schwarz lieferbar  
siehe Rubrik Werkschutz ab Seite 156

Andere Farbgebung möglich  
Siehe Farbauswahl Seite 7

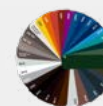





Absperrpfosten

Edelstahl

Sperrelemente

Schranken

Freiraumausstattung

Werkenschutz



### Absperrpfosten

Stahlrohr Ø 76 x 2,6 mm  
mit aufgeschweißter  
Stahlkappe  
900 mm Überflur



476FB



476ZB

#### herausnehmbar, mit Dreikantverschluss

nach DIN 3223, selbsteinrastende Verriegelung,  
mit Bodenhülse Typ 476.40, ca. 400 mm Unterflur

feuerverzinkt

ca.kg

Art.-Nr.

12,0

476F

feuerverzinkt und weiß beschichtet

mit drei rot reflektierenden Leuchtstreifen

12,0

476FB

#### herausnehmbar, mit Profilzylinderschloss

drei Schlüssel, selbsteinrastende Verriegelung,  
mit Bodenhülse Typ 476.40, ca. 400 mm Unterflur

feuerverzinkt

12,0

476Z

feuerverzinkt und weiß beschichtet

mit drei rot reflektierenden Leuchtstreifen

12,0

476ZB



Andere Farbgebung möglich  
Siehe Farbauswahl Seite 7



Absperrpfosten auch mit Ösen lieferbar - Artikel-Nr. erweitern  
mit +1 bzw. +2 für eine bzw. zwei Ösen, siehe Zubehör Seite 54.  
Die Pfosten können auch gleichschließend oder als Schließanlage  
geliefert werden, siehe Seite 47



**Absperrpfosten**

Stahlrohr Ø 76 x 2,6 mm  
mit aufgeschweißter  
Stahlkappe  
900 mm Überflur



476FUB 470.60

**umlegbar, mit Dreikantverschluss**

nach DIN 3223, selbsteinrastende Verriegelung

**für Dübelbefestigung**

mit Bodenplatte 100 x 150 mm

feuerverzinkt

ca.kg

Art.-Nr.

6,8

476FU

feuerverzinkt und weiß beschichtet  
mit drei rot reflektierenden Leuchtstreifen

6,8

476FUB

**zum Einbetonieren**

mit Bodenhülse Typ 470.60  
ca. 400 mm Unterflur

feuerverzinkt

9,2

476FUH

feuerverzinkt und weiß beschichtet  
mit drei rot reflektierenden Leuchtstreifen

9,2

476FUHB



476UZB 470.60

**umlegbar, mit Profilzylinderschloss**

drei Schlüssel, selbsteinrastende Verriegelung

**für Dübelbefestigung**

mit Bodenplatte 100 x 150 mm

feuerverzinkt

8,6

476UZ

feuerverzinkt und weiß beschichtet  
mit drei rot reflektierenden Leuchtstreifen

8,6

476UZB

**zum Einbetonieren**

mit Bodenhülse Typ 470.60  
ca. 400 mm Unterflur

feuerverzinkt

10,9

476UZH

feuerverzinkt und weiß beschichtet  
mit drei rot reflektierenden Leuchtstreifen

10,9

476UZH B



Absperrpfosten

Edelstahl

Sperrelemente

Schranken

Freiraumausstattung

Werkenschutz



### Absperrpfosten

Stahlrohr Ø 76 x 2,6 mm  
mit aufgeschweißter  
Stahlkappe  
900 mm Überflur



4076PB

**ortsfest, allseitig bis 30° neigbar**  
mit Bodenplatte 100 x 150 mm  
zum Aufdübeln oder  
zur Befestigung an Bodenhülse Art.-Nr 470.60

feuerverzinkt

ca.kg

Art.-Nr.

5,9

4076P

feuerverzinkt und weiß beschichtet  
mit drei rot reflektierenden Leuchtstreifen

5,9

4076PB



Passendes Befestigungsmaterial zu diesem Produkt:

Befestigungsschraubensatz Typ 1

**Art.-Nr.**

470.71



470.60

### Bodenhülse zum Einbetonieren

(unbedingt mitbestellen, wenn einbetoniert werden soll)

2,3

470.60



Absperrpfosten auch mit Ösen lieferbar - Artikel-Nr. erweitern mit +1 bzw. +2 für eine bzw. zwei Ösen, siehe Zubehör Seite 47-54

Andere Farbgebung möglich  
Siehe Farbauswahl Seite 7

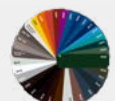

**Absperrpfosten**

Stahlrohr Ø 89 x 2,9 mm  
mit aufgeschweißter  
Stahlkappe  
900 mm Überflur



**ortsfest, zum Einbetonieren**

mit Erdanker  
Gesamtlänge: 1300 mm

feuerverzinkt

ca.kg

Art.-Nr.

8,8

489

feuerverzinkt und weiß beschichtet  
mit drei rot reflektierenden Leuchtstreifen

8,8

489B

**ortsfest, für Dübelbefestigung**

mit Bodenplatte 100 x 150 mm

feuerverzinkt

6,7

489P

feuerverzinkt und weiß beschichtet  
mit drei rot reflektierenden Leuchtstreifen

6,7

489PB

**herausnehmbar** mit selbsteinrastender Verriegelung,  
inkl. Bodenhülse Typ 470.10, ca. 500 mm Unterflur

**mit Dreikantverschluss** nach DIN 3223

feuerverzinkt

12,5

489F

feuerverzinkt und weiß beschichtet  
mit drei rot reflektierenden Leuchtstreifen

12,5

489FB

**mit Profilzylinder**, inkl. drei Schlüssel

feuerverzinkt

11,8

489Z

feuerverzinkt und weiß beschichtet  
mit drei rot reflektierenden Leuchtstreifen

11,8

489ZB



Diese Pfosten sind auch in gelb / schwarz lieferbar  
siehe Rubrik Werkschutz ab Seite 156

Andere Farbgebung möglich  
Siehe Farbauswahl Seite 7





Absperrpfosten

Edelstahl

Sperrelemente

Schranken

Freiraumausstattung

Werkenschutz



## Absperrpfosten

Stahlrohr Ø 102 x 2,9 mm  
mit aufgeschweißter  
Stahlkappe  
900 mm Überflur



**ortsfest, zum Einbetonieren**  
mit Erdanker  
Gesamtlänge: 1300 mm

feuerverzinkt

ca.kg

Art.-Nr.

9,5

491

feuerverzinkt und weiß beschichtet  
mit drei rot reflektierenden Leuchtstreifen

9,5

491B

**ortsfest, für Dübelbefestigung**  
mit Bodenplatte 200 x 200 mm

feuerverzinkt

9,4

491P

feuerverzinkt und weiß beschichtet  
mit drei rot reflektierenden Leuchtstreifen

9,4

491PB

**herausnehmbar** mit selbsteinrastender Verriegelung,  
inkl. Bodenhülse Typ 470.10, ca. 500 mm Unterflur

**mit Dreikantverschluss** nach DIN 3223

feuerverzinkt

14,9

491F

feuerverzinkt und weiß beschichtet  
mit drei rot reflektierenden Leuchtstreifen

14,9

491FB

**mit Profilzylinder**, inkl. drei Schlüssel

feuerverzinkt

12,8

491Z

feuerverzinkt und weiß beschichtet  
mit drei rot reflektierenden Leuchtstreifen

12,8

491ZB



Absperrpfosten auch mit Ösen lieferbar; siehe Seite 54

**Absperrpfosten**

Stahlrohr Ø 108 x 2,9 mm  
mit aufgeschweißter  
Stahlkappe  
900 mm Überflur



**ortsfest, zum Einbetonieren**

mit Erdanker  
Gesamtlänge: 1300 mm

feuerverzinkt

ca.kg

Art.-Nr.

11,0

493

feuerverzinkt und weiß beschichtet  
mit drei rot reflektierenden Leuchtstreifen

11,0

493B

**ortsfest, für Dübelbefestigung**

mit Bodenplatte 200 x 200 mm

feuerverzinkt

11,0

493P

feuerverzinkt und weiß beschichtet  
mit drei rot reflektierenden Leuchtstreifen

11,0

493PB

**herausnehmbar** mit selbsteinrastender Verriegelung,  
inkl. Bodenhülse Typ 470.10, ca. 500 mm Unterflur

**mit Dreikantverschluss** nach DIN 3223

feuerverzinkt

14,0

493F

feuerverzinkt und weiß beschichtet  
mit drei rot reflektierenden Leuchtstreifen

14,0

493FB

**mit Profilzylinder**, inkl. drei Schlüssel

feuerverzinkt

13,2

493Z

feuerverzinkt und weiß beschichtet  
mit drei rot reflektierenden Leuchtstreifen

13,2

493ZB



Andere Farbgebung möglich, siehe Farbauswahl Seite 7



493FB



40151B

**Stahlrohrpoller Ø 152 x 3,2 mm**  
mit aufgeschweißter Stahlkappe

ortsfest, zum Einbetonieren

	Gesamtlänge in mm	1200	1500	2000
ca. kg		13,3	16,5	21,9
Art.-Nr.		40150	40151	40152
feuerverzinkt				
feuerverzinkt und weiß beschichtet mit drei rot reflektierenden Leuchtstreifen	Art.-Nr.	40150B	40151B	40152B

**Abnehmbare Pollerdeckel zum Befüllen der Poller mit Beton****Stahlkappe zum Anschrauben**  
anstatt der aufgeschweißten StahlkappeArt.-Nr. mit **L** erweitern**Stahlkappe mit Betonanker**  
anstatt der aufgeschweißten StahlkappeArt.-Nr. mit **A** erweitern

40153B

**Stahlrohrpoller Ø 152 x 3,2 mm**  
mit aufgeschweißter Stahlkappe

zum Aufdübeln, mit Bodenplatte 220 x 220 mm

	Gesamtlänge in mm	1000
ca. kg		13,9
Art.-Nr.		40153
feuerverzinkt		
feuerverzinkt und weiß beschichtet mit drei rot reflektierenden Leuchtstreifen	Art.-Nr.	40153B

*Passendes Befestigungsmaterial zu diesem Produkt:  
Befestigungsschraubensatz Typ 2***Art.-Nr.**  
470.72

Weiteres Zubehör ab Seite 47

**Stahlrohrpoller  
herausnehmbar**  
für vorübergehendes  
Entfernen



40151HB

**Stahlrohrpoller Ø 152 x 3,2 mm**

mit aufgeschweißter Stahlkappe,  
inkl. Bodenhülse Art.-Nr. 40151.10  
ca. 500 mm Unterflur

feuerverzinkt

feuerverzinkt und weiß beschichtet  
mit drei rot reflektierenden Leuchtstreifen

herausnehmbar, ohne Verschluss

**Gesamtlänge in mm**    1500    2000

**ca. kg**                                    26,0    32,0  
**Art.-Nr.**                                40151H   40152H

**Art.-Nr.**                                40151HB 40152HB



40151FB

**Stahlrohrpoller Ø 152 x 3,2 mm**

mit aufgeschweißter Stahlkappe,  
Höhe Überflur 1000 mm,  
selbsteinrastende Verriegelung,  
mit Bodenhülse Typ 470.10  
ca. 500 mm Unterflur

feuerverzinkt

feuerverzinkt und weiß beschichtet  
mit drei rot reflektierenden Leuchtstreifen

herausnehmbar, mit Dreikantverschluss

**ca. kg**                                    20,1  
**Art.-Nr.**                                40151F

**Art.-Nr.**                                40151FB

herausnehmbar, mit Profilzylinderschloss  
drei Schlüsseln

**ca. kg**                                    17,5  
**Art.-Nr.**                                40151Z

**Art.-Nr.**                                40151ZB



Diese Pfosten sind auch in gelb / schwarz lieferbar  
siehe Rubrik Werkschutz ab Seite 160

Andere Farbgebung möglich  
Siehe Farbauswahl Seite 7







Absperrpfosten

Diese schweren Poller sind als Anfahrtschutz einsetzbar, insbesondere vor Einfahrten, Hallen, Tankstellen usw. Ebenso um Dachüberstände zu sichern oder als Leitpoller vor Rampen, Toren etc.



Edelstahl



40191B

Sperrelemente

### Stahlrohrpoller Ø 193 x 3,6 mm mit aufgeschweißter Stahlkappe

ortsfest, zum Einbetonieren

feuerverzinkt

Gesamtlänge in mm	1200	1500	2000
ca. kg	20,9	26,0	34,4
Art.-Nr.	40190	40191	40192

feuerverzinkt und weiß beschichtet  
mit drei rot reflektierenden Leuchtstreifen

Art.-Nr.	40190B	40191B	40192B
----------	--------	--------	--------

Schranken

### Abnehmbare Pollerdeckel zum Befüllen der Poller mit Beton



**Stahlkappe zum Anschrauben**  
anstatt der aufgeschweißten Stahlkappe

Art.-Nr. mit **L** erweitern



**Stahlkappe mit Betonanker**  
anstatt der aufgeschweißten Stahlkappe

Art.-Nr. mit **A** erweitern

Freiraumausstattung



40193B

### Stahlrohrpoller Ø 193 x 3,6 mm mit aufgeschweißter Stahlkappe

zum Aufdübeln mit Bodenplatte 360 x 360 mm

feuerverzinkt

Gesamtlänge in mm	1000
-------------------	------

ca. kg	23,6
Art.-Nr.	40193

feuerverzinkt und weiß beschichtet  
mit drei rot reflektierenden Leuchtstreifen

Art.-Nr.	40193B
----------	--------

Werkerschutz



Passendes Befestigungsmaterial zu diesem Produkt:  
Befestigungsschraubensatz Typ 2

Art.-Nr.  
470.72

Weiteres Zubehör ab Seite 47

**Stahlrohrpoller herausnehmbar**  
für vorübergehendes Entfernen



40191HB

**Stahlrohrpoller Ø 193 x 3,6 mm**

mit aufgeschweißter Stahlkappe,  
inkl. Bodenhülse Art.-Nr. 40191.10  
ca. 500 mm Unterflur

feuerverzinkt

feuerverzinkt und weiß beschichtet  
mit drei rot reflektierenden Leuchtstreifen

herausnehmbar, ohne Verschluss

**Gesamtlänge in mm**    1500                    2000

**ca. kg**                                    38,0                    50,0  
**Art.-Nr.**                                40191H                40192H

**Art.-Nr.**                                40191HB              40192HB



40191FB

**Stahlrohrpoller Ø 193 x 3,6 mm**

mit aufgeschweißter Stahlkappe,  
Höhe Überflur 1000 mm  
inkl. Bodenhülse Art.-Nr.470.10  
ca. 500 mm Unterflur

feuerverzinkt

feuerverzinkt und weiß beschichtet  
mit drei rot reflektierenden Leuchtstreifen

herausnehmbar, mit Dreikantverschluss

**ca. kg**                                    27,6  
**Art.-Nr.**                                40191F

**Art.-Nr.**                                40191FB



Diese Pfosten sind auch in gelb / schwarz lieferbar  
siehe Rubrik Werkschutz ab Seite 162

Andere Farbgebung möglich  
Siehe Farbauswahl Seite 7





Absperrpfosten

Edelstahl

Sperrelemente

Schranken

Freiraumausstattung

Werkchutz



40271

**Stahlrohrpoller Ø 273 x 5,0 mm**  
mit aufgeschweißter Stahlkappe

ortsfest, zum Einbetonieren

**Gesamtlänge in mm**    1500    2000

feuerverzinkt

**ca. kg**                    51,1    67,6  
**Art.-Nr.**                 40271    40272

feuerverzinkt und weiß beschichtet  
mit drei rot reflektierenden Leuchtstreifen

**Art.-Nr.**                 40271B    40272B

**Abnehmbare Pollerdeckel zum Befüllen der Poller mit Beton**



**Stahlkappe mit Betonanker**  
anstatt der aufgeschweißten Stahlkappe

Art.-Nr. mit **A** erweitern



40273B

**Stahlrohrpoller Ø 273 x 5,0 mm**  
mit aufgeschweißter Stahlkappe

zum Aufdübeln, mit Bodenplatte 360 x 360 mm

**Gesamtlänge in mm**    1500

feuerverzinkt

**ca. kg**                    58,9  
**Art.-Nr.**                 40273

feuerverzinkt und weiß beschichtet  
mit drei rot reflektierenden Leuchtstreifen

**Art.-Nr.**                 40273B



Passendes Befestigungsmaterial zu diesem Produkt:

Befestigungsschraubensatz Typ 2

**Art.-Nr.**

470.72

Weiteres Zubehör ab Seite 47



**Stahlrohrpoller Ø 152 x 3,2 mm**  
mit aufgeschweißter Stahlkappe  
neigbar

ortsfest, zum Aufdübeln

<b>Gesamtlänge in mm</b>	<b>1000</b>	<b>1500</b>
<b>ca. kg</b>	30,0	35,3
<b>Art.-Nr.</b>	401530N	401535N

feuerverzinkt

feuerverzinkt und weiß beschichtet  
mit drei rot reflektierenden Leuchtstreifen

<b>Art.-Nr.</b>	401530NB	401535NB
-----------------	----------	----------



401530NB



Dieser neigbare Stahlrohrpoller ist für hohe Anfahrbelastungen geeignet und stellt sich bei Entlastung automatisch in die Ausgangsposition zurück

Dient dem Schutz an Bauwerken und minimiert Anfahrerschäden am Fahrzeug



Diese Pfosten sind auch in gelb / schwarz lieferbar  
siehe Rubrik Werkschutz Seite 165

Andere Farbgebung möglich  
Siehe Farbauswahl Seite 7





Ein sehr stabiler Begrenzungspfosten, für alle Bereiche einsetzbar, ideal auch als Absperrkettenpfosten.



## Absperrpfosten

Stahlrohr 70 x 70 mm  
mit aufgeschweißter Stahlkappe  
900 mm Überflur



470B

### ortsfest, zum Einbetonieren

mit Erdanker  
Gesamtlänge: 1300 mm

	ca.kg	Art.-Nr
feuerverzinkt	ohne Öse	7,2 470
	mit 1 Öse	7,2 470/1
	mit 2 Ösen	7,2 470/2
feuerverzinkt und weiß beschichtet mit drei rot reflektierenden Leuchtstreifen	ohne Öse	7,2 470B
	mit 1 Öse	7,2 470B/1
	mit 2 Ösen	7,2 470B/2



470PB

### ortsfest, für Dübelbefestigung

mit Bodenplatte 100 x 150 mm

feuerverzinkt	ohne Öse	5,6 470P
	mit 1 Öse	5,6 470P/1
	mit 2 Ösen	5,6 470P/2
feuerverzinkt und weiß beschichtet mit drei rot reflektierenden Leuchtstreifen	ohne Öse	5,6 470PB
	mit 1 Öse	5,6 470PB/1
	mit 2 Ösen	5,6 470PB/2



Passendes Befestigungsmaterial zu diesem Produkt:

Befestigungsschraubensatz Typ 1

Art.-Nr.

470.71

Weiteres Zubehör ab Seite 47



Diese Pfosten sind auch in gelb / schwarz lieferbar  
siehe Rubrik Werkschutz ab Seite 156

Andere Farbgebung möglich  
Siehe Farbauswahl Seite 7



Dieser Pfosten eignet sich ideal zum Absperrn von Plätzen, Einfahrten, Straßen- und Fußgängerbereichen. Durch den stabilen, wartungsfreien Dreikantverschluss nach DIN 3223, ist er auch nach Jahren ohne Kraftaufwand leicht zu handhaben. Alle Pfosten sind feuerverzinkt, was die lange Haltbarkeit noch erhöht.

**Absperrefposten**

Stahlrohr 70 x 70 mm  
mit aufgeschweißter Stahlkappe  
900 mm Überflur



470FB

**herausnehmbar, mit Dreikantverschluss**

nach DIN 3223, selbsteinrastende Verriegelung,  
mit Bodenhülse Typ 470.10, ca. 500 mm Unterflur

feuerverzinkt

	ca.kg	Art.-Nr.
ohne Öse	11,5	470F
mit 1 Öse	11,5	470F/1
mit 2 Ösen	11,5	470F/2

feuerverzinkt und weiß beschichtet  
mit drei rot reflektierenden Leuchtstreifen

ohne Öse	11,5	470FB
mit 1 Öse	11,5	470FB/1
mit 2 Ösen	11,5	470FB/2



• sperren • sichern • schützen



Zubehör siehe Seite 47-54

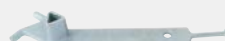



Ein Absperpfosten für den harten Alltag. Massive korrosionsgeschützte (feuerverzinkte) Scharnierbodenplatte mit starken Scharnierbolzen und stabiler, reißfester Halterung. Der wartungsfreie Blattfederverschluss läßt sich jederzeit schnell und mühelos mit einem DIN-Dreikantschlüssel öffnen.



## Absperpfosten

Stahlrohr 70 x 70 mm  
mit aufgeschweißter Stahlkappe  
900 mm Überflur



470FUB



470.60

### umlegbar, mit Dreikantverschluss

nach DIN 3223, mit Blattfeder,  
selbsteinrastende Verriegelung

### für Dübelbefestigung

mit Bodenplatte 100 x 150 mm

feuerverzinkt

ca. kg

Art.-Nr

7,5

470FU

feuerverzinkt und weiß beschichtet  
mit drei rot reflektierenden Leuchtstreifen

7,5

470FUB

### zum Einbetonieren

mit Bodenhülse Typ 470.60  
ca. 400 mm Unterflur

feuerverzinkt

10,0

470FUH

feuerverzinkt und weiß beschichtet  
mit drei rot reflektierendem Leuchtstreifen

10,0

470FUHB



Passendes Befestigungsmaterial zu diesem Produkt:  
Befestigungsschraubensatz Typ 1

### Art.-Nr.

470.71

Weiteres Zubehör ab Seite 47

Ein sehr standsicherer Absperrpfosten, nicht nur für den privaten Bereich.



**Absperrpfosten**

Stahlrohr 70 x 70 mm  
mit Stahlkappe  
900 mm Überflur



470UZB



470.60



470ZB

**umlegbar, mit Profilzylinderschloss**

drei Schlüssel, selbsteinrastende Verriegelung

**für Dübelbefestigung**

mit Bodenplatte 100 x 150 mm

feuerverzinkt

ca.kg

Art.-Nr.

9,0

470UZ

feuerverzinkt und weiß beschichtet  
mit drei rot reflektierenden Leuchtstreifen

9,0

470UZB

**zum Einbetonieren**

mit Bodenhülse Typ 470.60  
ca. 400 mm Unterflur

feuerverzinkt

11,3

470UZH

feuerverzinkt und weiß beschichtet  
mit drei rot reflektierenden Leuchtstreifen

11,3

470UZHB

**herausnehmbar, mit Profilzylinderschloss**

drei Schlüssel, selbsteinrastende Verriegelung  
mit Bodenhülse Typ 470.10, ca. 500 mm Unterflur

feuerverzinkt

13,2

470Z

feuerverzinkt und weiß beschichtet  
mit drei rot reflektierenden Leuchtstreifen

13,2

470ZB



Die Pfosten können auch gleichschließend oder als Schließanlage geliefert werden, siehe Seite 47





Mit oben innenliegendem Dreikantverschluss.  
Alternativ zum 470F - 470FB bzw. 470FU - 470FUB.



**Absperrpfosten**

Stahlrohr 70 x 70 mm  
mit Stahlkappe,  
900 mm Überflur



470DB

**herausnehmbar, mit Dreikantverschluss**

nach DIN 3223, oben innenliegend,  
selbsteinrastende Verriegelung,  
mit Bodenhülse Typ 470.10, ca. 500 mm Unterflur

feuerverzinkt

ca.kg

Art.-Nr.

13,0

470D

feuerverzinkt und weiß beschichtet  
mit drei rot reflektierenden Leuchtstreifen

13,0

470DB

**umlegbar, mit Dreikantverschluss**

nach DIN 3223, oben innenliegend,  
selbsteinrastende Verriegelung

**für Dübelbefestigung**

mit Bodenplatte 100 x 150 mm

feuerverzinkt

8,7

470UD

feuerverzinkt und weiß beschichtet  
mit drei rot reflektierenden Leuchtstreifen

8,7

470UDB



470UDB

**zum Einbetonieren**

mit Bodenhülse Typ 470.60,  
ca. 400 mm Unterflur

feuerverzinkt

11,0

470UDH

feuerverzinkt und weiß beschichtet  
mit drei rot reflektierenden Leuchtstreifen

11,0

470UDHB

Diese Absperrpfosten können sowohl mit einem Profilzylinderschlüssel als auch mit einem Dreikantschlüssel nach DIN geöffnet werden. So wird gewährleistet, dass Feuerwehr und Rettungsdienst jederzeit Zutritt erhalten.

## Absperrpfosten

Stahlrohr 70 x 70 mm  
mit Stahlkappe,  
900 mm Überflur



470FZB



470FUZB

### herausnehmbar, mit Profilzylinderschloss

drei Schlüssel und **Dreikantverschluss** nach DIN 3223, selbsteinrastende Verriegelung, mit Bodenhülse Typ 470.10, ca. 500 mm Unterflur

feuerverzinkt

ca.kg

Art.-Nr.

13,3

470FZ

feuerverzinkt und weiß beschichtet mit drei rot reflektierenden Leuchtstreifen

13,0

470FZB

### umlegbar, mit Profilzylinderschloss

drei Schlüssel und **Dreikantverschluss** nach DIN 3223, selbsteinrastende Verriegelung

### für Dübelbefestigung

mit Bodenplatte 100 x 150 mm

feuerverzinkt

9,2

470FUZ

feuerverzinkt und weiß beschichtet mit drei rot reflektierenden Leuchtstreifen

9,2

470FUZB

### zum Einbetonieren

mit Bodenhülse Typ 470.60, ca. 400 mm Unterflur

feuerverzinkt

11,5

470FUZH

feuerverzinkt und weiß beschichtet mit drei rot reflektierenden Leuchtstreifen

11,5

470FUZHB

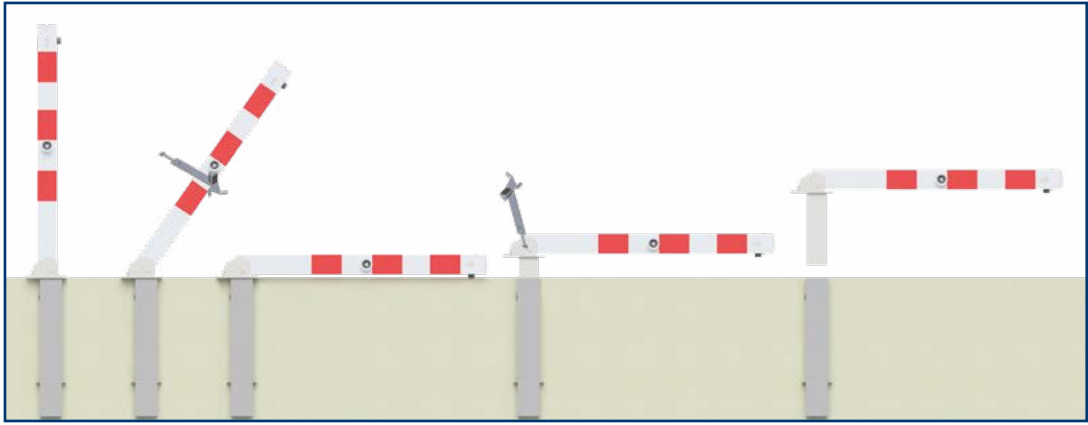

## Absperrpfosten

Stahlrohr 70 x 70 mm  
mit Stahlkappe  
900 mm Überflur

Wenn es die Situation erfordert, können umlegbare Absperrpfosten auch zusätzlich herausnehmbar zum Einsatz kommen. Der Universalschlüssel Art.-Nr. 470.40 wird in jedem Fall benötigt (gleich mitbestellen)



4701FUZHB

### umlegbar und herausnehmbar

mit Bodenhülse Typ 470.10, ca. 500 mm Unterflur

feuerverzinkt

**mit Dreikantverschluss**

**mit Profilzylinderschloss**

**mit Dreikant- und Profilzylinderschloss**

ca.kg

Art.-Nr.

12,5

4701FUH

14,0

4701UZH

14,2

4701FUZH

feuerverzinkt und weiß beschichtet

mit drei rot reflektierenden Leuchtstreifen

**mit Dreikantverschluss**

**mit Profilzylinderschloss**

**mit Dreikant- und Profilzylinderschloss**

12,5

4701FUHB

14,0

4701UZHB

14,2

4701FUZHB

### Universalschlüssel



470.40

0,4

470.40

### umlegbar, für Vorhangschloss

selbsteinrastende Verriegelung

### für Dübelbefestigung

mit Bodenplatte 100 x 150 mm

feuerverzinkt

8,9

470UV

feuerverzinkt und weiß beschichtet

mit drei rot reflektierenden Leuchtstreifen

8,9

470UVB

### zum Einbetonieren

mit Bodenhülse Typ 470.60,  
ca. 400 mm Unterflur

feuerverzinkt

11,2

470UVH

feuerverzinkt und weiß beschichtet

mit drei rot reflektierenden Leuchtstreifen

11,2

470UVHB



470UVB

**Absperrpfosten**

Stahlrohr 70 x 70 mm  
mit Stahlkappe  
900 mm Überflur

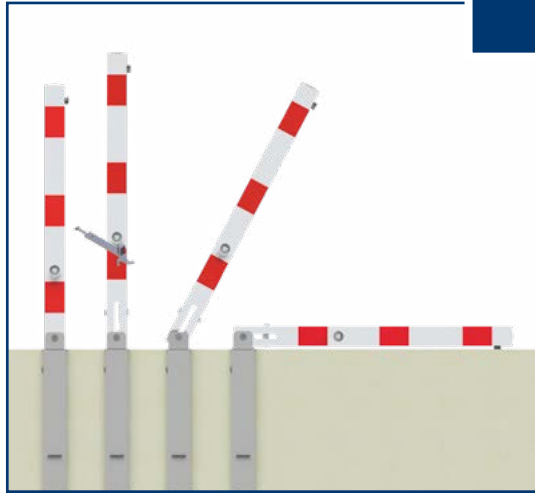

Durch das Einschieben des umlegbaren Pfostens in die Bodenhülse wird die Sicherheit weiter erhöht.



470FUKHB

**umlegbar, mit Dreikantverschluss**

nach DIN 3223, **mit Hebe- Kippmechanik**,  
mit Blattfeder, selbsteinrastende Verriegelung  
inkl. Bodenhülse

feuerverzinkt

ca.kg      Art.-Nr.

11,0      470FUKH

feuerverzinkt und weiß beschichtet  
mit drei rot reflektierenden Leuchtstreifen

11,0      470FUKHB



**Hebe-  
Kippmechanik**

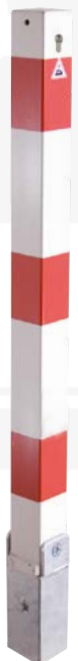

470UZKHB

**umlegbar, mit Profilzylinderschloss**

drei Schlüssel, **mit Hebe- Kippmechanik**,  
mit Blattfeder, selbsteinrastende Verriegelung  
inkl. Bodenhülse

feuerverzinkt

12,3      470UZKH

feuerverzinkt und weiß beschichtet  
mit drei rot reflektierenden Leuchtstreifen

12,3      470UZKHB



Absperrpfosten

Edelstahl

Sperrelemente

Schranken

Freiraumausstattung

Werkenschutz

## Absperrpfosten

Stahlrohr 70 x 70 mm  
900 mm Überflur



470DL

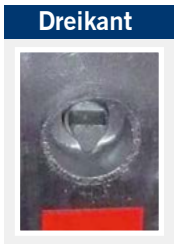

Dreikant

### vollversenkbar, mit Dreikantverschluss

nach DIN 3223, Bodenhülse 80 x 80 x 3 mm  
Gesamtlänge: ca. 1100 mm

feuerverzinkt  
mit weiß / rot reflektierenden Leuchtstreifen

ca.kg

Art.-Nr.

16,8

470DL

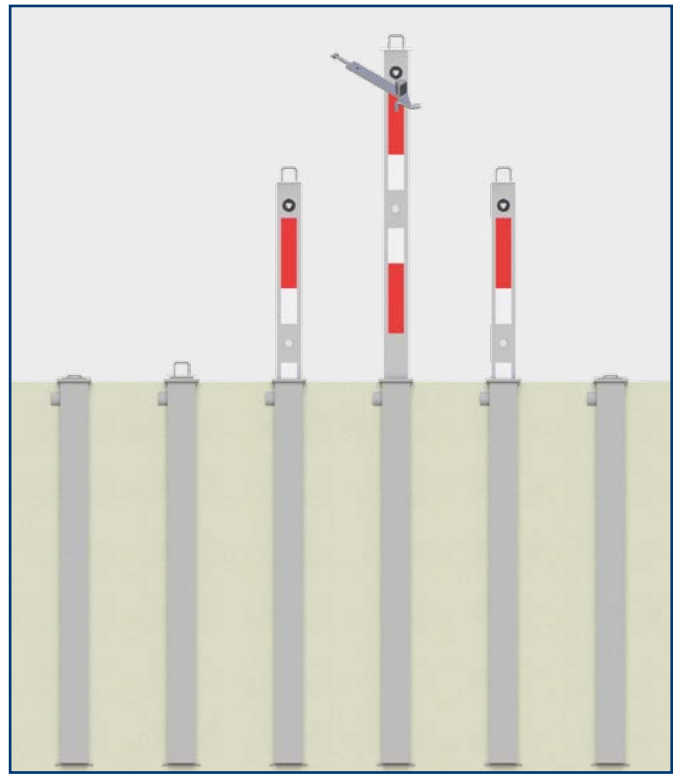

470ZL

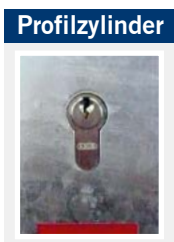

Profilzylinder

### vollversenkbar, mit Profilzylinderschloss

mit Bodenhülse 80 x 80 x 3 mm  
Gesamtlänge: ca. 1100 mm

feuerverzinkt  
mit weiß / rot reflektierenden Leuchtstreifen

17,1

470ZL

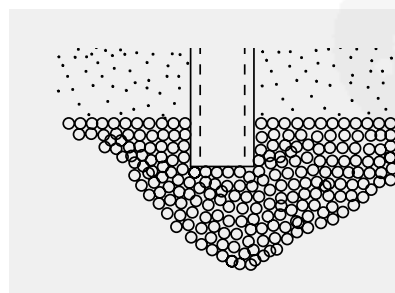

### Montagehinweis

Bei allen vollversenkbaren Pfosten ist auf eine ausreichende Drainage (Kiesfüllung) zu achten. Eindringener Schmutz muß sofort beseitigt werden. Nicht in stehendes Wasser montieren!

Absperrpfosten mit 8 mm Dreikantverschluss als interessante Alternative zum Profilzylinderschloss, als auch zum herkömmlichen Dreikantverschluss nach DIN 3223. Mit einem kleinen, handlichen 8 mm Dreikantschlüssel lässt sich der Pfosten mühelos entriegeln.



**Absperrpfosten**

Stahlrohr 70 x 70 mm  
mit Stahlkappe  
900 mm Überflur

mit 8 mm  
Dreikant



470NB

**herausnehmbar, mit 8 mm Dreikantverschluss**

selbsteinrastende Verriegelung, inkl. einem 8 mm Dreikantschlüssel Typ 4039, mit Bodenhülse Typ 470.10, ca. 500 mm Unterflur

feuerverzinkt  
feuerverzinkt und rot beschichtet  
mit weiß reflektierenden Leuchtstreifen

ca.kg      Art.-Nr.

12,8      470N  
12,8      470NB

**umlegbar, mit 8 mm Dreikantverschluss**

selbsteinrastende Verriegelung, inkl. einem 8 mm Dreikantschlüssel Typ 4039

**für Dübelbefestigung**

mit Bodenplatte 100 x 150 mm

feuerverzinkt  
feuerverzinkt und rot beschichtet  
mit weiß reflektierenden Leuchtstreifen

7,3      470UN  
7,3      470UNB

**zum Einbetonieren**

mit Bodenhülse Typ 470.60, ca. 400 mm Unterflur

feuerverzinkt  
feuerverzinkt und rot beschichtet  
mit weiß reflektierenden Leuchtstreifen

9,6      470UNH  
9,6      470UNHB



470UNB



470.60



4039

**Dreikantschlüssel 8 mm**

handlicher Schlüssel zum Öffnen der Absperrpfosten

0,1      4039



Der 500 mm lange Absperrpfosten eignet sich optimal für Parksituationen mit wenig Wendemöglichkeiten



**Absperrpfosten**

Stahlrohr 70 x 70 mm  
mit Stahlkappe  
500 mm Überflur



4715FUB

**umlegbar, mit Dreikantverschluss**

nach DIN 3223, selbsteinrastende Verriegelung

**für Dübelbefestigung**

mit Bodenplatte 100 x 150 mm oder zur Befestigung an Bodenhülse Art.-Nr. 470.60

feuerverzinkt

ca.kg 5,4

Art.-Nr. 4715FU

feuerverzinkt und weiß beschichtet

mit zwei rot reflektierenden Leuchtstreifen

ca.kg 5,4

Art.-Nr. 4715FUB



4715UZB

**umlegbar, mit Profilzylinderschloss**

mit drei Schlüsseln, selbsteinrastende Verriegelung

**für Dübelbefestigung**

mit Bodenplatte 100 x 150 mm oder zur Befestigung an Bodenhülse Art.-Nr. 470.60

feuerverzinkt

ca.kg 6,0

Art.-Nr. 4715UZ

feuerverzinkt und weiß beschichtet

mit zwei rot reflektierenden Leuchtstreifen

ca.kg 6,0

Art.-Nr. 4715UZB



470.60

**Bodenhülse**

zum Einbetonieren

(unbedingt mitbestellen, wenn einbetoniert werden soll)

ca.kg 2,3

Art.-Nr. 470.60

Ein wuchtig stabiler Absperrpfosten für besondere Zwecke.

**Absperrpfosten**

Stahlrohr 100 x 100 x 3 mm  
mit aufgeschweißter  
Stahlkappe  
950 mm Überflur



40100B



40100PB



40100FB

**ortsfest, zum Einbetonieren**

mit Erdanker  
Gesamtlänge: 1250 mm

feuerverzinkt

ca.kg

11,1

Art.-Nr.

40100

feuerverzinkt und weiß beschichtet  
mit rot reflektierenden Leuchtstreifen

11,1

40100B

**ortsfest, für Dübelbefestigung**

mit Bodenplatte 200 x 200 mm

feuerverzinkt

10,8

40100P

feuerverzinkt und weiß beschichtet  
mit rot reflektierenden Leuchtstreifen

10,8

40100PB

**herausnehmbar, mit Dreikantverschluss**

nach DIN 3223, mit selbsteinrastender Verriegelung  
mit Bodenhülse Typ 470.10, ca. 500 mm Unterflur

feuerverzinkt

16,7

40100F

feuerverzinkt und weiß beschichtet  
mit drei rot reflektierenden Leuchtstreifen

16,7

40100FB



Andere Farbgebung möglich, siehe Farbauswahl Seite 7







4711PB

4711PB+1

470PB/1



Sperrkettenpfosten mit Profilzylinder zum verschließbaren Einhängen von Ketten, eignet sich besonders, um größere Abstände als Parkflächen zu sichern oder um Grundstückseinfahrten, Höfe, Plätze, Be- und Entladezonen etc. wirkungsvoll frei zu halten. Der praktische Vorteil liegt in der leichten Handhabung. Die Kette wird mit dem Schlüssel entriegelt, und bei Beendigung des Parkvorgangs wird die Kette im Verschlusspfosten wieder eingehängt. Die Verriegelung erfolgt automatisch. Die Mechanik ist wartungsfrei. Viele Einsatzmöglichkeiten z.B. in Parkhäusern oder als Zufahrtssperre. U.a. wird auch das Abstellen von Zweirädern verhindert. Als Reihenanlage einsetzbar.

### Absperrkettenpfosten

Stahlrohr 70 x 70 mm,  
900 mm Überflur

#### Schließmechanik, mit Profilzylinderschloss

mit drei Schlüsseln

zum Aufdübeln, mit Bodenplatte 100 x 150 mm  
oder zur Befestigung an Bodenhülse Art.-Nr. 470.60

		ca.kg	Art.-Nr.
feuerverzinkt	ohne Öse	6,1	4711P
feuerverzinkt für Reihenanlage (Mittelpfosten)	mit 1 Öse	6,1	4711P+1
feuerverzinkt und weiß beschichtet mit rot reflektierenden Leuchtstreifen	ohne Öse	6,1	4711PB
feuerverzinkt und weiß beschichtet mit rot reflektierenden Leuchtstreifen für Reihenanlage (Mittelpfosten)	mit 1 Öse	6,1	4711PB+1

#### Endpfosten ohne Verschluss

feuerverzinkt	mit 1 Öse	5,6	470P/1
feuerverzinkt und weiß beschichtet mit rot reflektierenden Leuchtstreifen	mit 1 Öse	5,6	470PB/1



470PB/1



470.60

#### Bodenhülse zum Einbetonieren

(unbedingt mitbestellen, wenn einbetoniert werden soll)

2,3 470.60



Absperrketten siehe Seite 48-49





460KB

Transportabler Kettenständer zur vorübergehenden Absperrung, mit hoher Standfestigkeit bei wechselnder Aufstellung. Für außen und innen geeignet. Pfosten von Fußplatte leicht trennbar. Einfache Aufstellung und platzsparende Lagerung.

**Kettenständer, schwer**

aus Ø 60 mm Stahlrohr mit aufgeschweißter Stahlkappe und Ösen zum Einhängen der Kette, Höhe ca. 900 mm  
 feuerverzinkt und weiß beschichtet  
 mit drei rot reflektierenden Leuchtstreifen,  
 Fußplatte aus Recycling  
 400 x 400 x 100 mm, schwarz, abnehmbar

ca.kg      Art.-Nr.

15,0      460KB



4040KB

**Kettenständer aus Kunststoff**

Leichter Kettenständer aus Kunststoff für schnelle Absperrungen inkl. Kunststofffuß dreieckig, Seitenlänge 300 mm, mit Beton gefüllt, Kunststoffrohr Ø 40 mm, Höhe: 900 mm, mit 4 in der Kappe integrierten Kettenaufnahmen

weiß / rot

3,0      4040KB



4041KB

**Kettenständer aus Kunststoff**

mit kundenseits befüllbarem Fuß Ø 300 mm, Kunststoffrohr Ø 40 mm, Höhe: 900 mm, mit 4 in der Kappe integrierten Kettenaufnahmen

weiß / rot

2,0      4041KB

**Kettenständer-Set**

Ausführung: 6 Kunststoffpfosten Ø 40 mm, mit 4 in der Kappe integrierten Kettenaufnahmen, 10 m Kunststoffkette, 10 Verbindungsgliedern



Für Innen- u. Außenbereich

mit Beton gefülltem dreieckigen Fuß aus Kunststoff, Seitenlänge 300 mm  
 weiß / rot

20,0      4040KBSET

mit befüllbarem runden Fuß aus Kunststoff, Ø 300 mm  
 weiß / rot

14,0      4041KBSET



Auch in gelb / schwarz lieferbar, siehe Werkschutz S 166.  
 Absperrketten siehe Seite 48-49

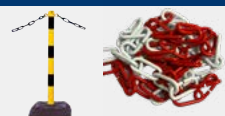



Absperrpfosten

Selbstaufrechtender Sperrpfosten; nachgiebig, aber extrem robust.



Edelstahl



Höhe 1000 mm  
Ø 80 mm, PUR,  
4 reflektierende Streifen,  
inkl. 3 Schrauben und Dübel



Höhe 750 mm  
Ø 80 mm, PUR,  
3 reflektierende Streifen,  
inkl. 3 Schrauben und Dübel



Höhe 450 mm  
Ø 80 mm, PUR,  
2 reflektierende Streifen,  
inkl. 3 Schrauben und Dübel



Höhe 300 mm  
Ø 80 mm, PUR,  
1 reflektierender Streifen,  
inkl. 3 Schrauben und Dübel

Sperrrelemente

**Flexipfosten rot**  
mit weiß refl. Streifen

**Höhe in mm**  
**ca. kg**  
**Art.Nr**

**1000**  
1,5  
412211

**750**  
1,3  
412212

**450**  
0,9  
412214

**300**  
0,7  
412215



**Flexipfosten weiß**  
mit rot refl. Streifen

**Höhe in mm**  
**ca. kg**  
**Art.Nr**

**1000**  
1,5  
412221

**750**  
1,3  
412222

**450**  
0,9  
412224

**300**  
0,7  
412225



**Flexipfosten schwarz**  
mit weiß refl. Streifen

**Höhe in mm**  
**ca. kg**  
**Art.Nr**

**1000**  
1,5  
412221BS

**750**  
1,3  
412222BS

**450**  
0,9  
412284BS

**300**  
0,7  
412282BS



Schranken

Freiraumausstattung



Werkerschutz

**Flexipfosten gelb**

Ø 80 mm, PUR,  
schwarze Streifen,  
inkl. 3 Schrauben und Dübel

**Höhe in mm**  
**ca. kg**  
**Art.Nr**



**1000**  
1,5  
412441BG



**750**  
1,3  
412442BG



**450**  
0,9  
412444BG



**300**  
0,7  
412445BG

**Flexipfosten schwarz**

Ø 80 mm, PUR,  
gelbe reflektierende Streifen,  
inkl. 3 Schrauben und Dübel

**Höhe in mm**  
**ca. kg**  
**Art.Nr**



**1000**  
1,5  
412221BG



**750**  
1,3  
412222BG



**450**  
0,9  
412284BG



**300**  
0,7  
412282BG

**Adapter mit Schrauböse**

zum Aufsetzen auf Flexipfosten  
und durchführen einer Absperrkette

**Höhe in mm**  
**ca. kg**  
**Art.Nr**



**weiß**  
0,1  
41222KW



**schwarz**  
0,1  
41222KS



Sehr robuster, flexibler, an- und überfahrstsicherer Poller für Industrie und Kommune!  
KICKBACK ©

Selbst bei Überfahrten mit hohen Geschwindigkeiten sind am Poller oder dem Fahrzeug kaum Spuren zu sehen. Dieser Poller erhöht die Verkehrssicherheit. Er erspart den Kommunen und der Industrie aufwändige Reparaturen.

### KICKBACK © Poller Ø 60 mm

Poller aus Kunststoffrohr 900 mm Überflur

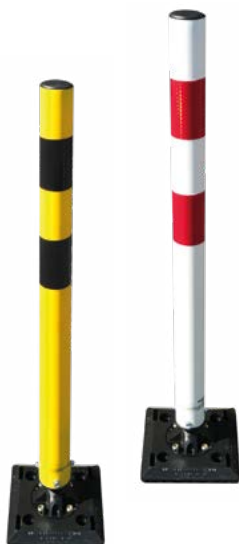

#### mit Grundplatte zum Aufdübeln

weiß mit rot refl. Streifen  
gelb mit schwarzen Streifen

ca.kg	Art.-Nr.
2,5	4260B
2,5	4260BG

#### mit Bodenhülse zum Einbetonieren

weiß mit rot refl. Streifen  
gelb mit schwarzen Streifen

4,5	4260HB
4,5	4260HBG

#### mit Grundplatte zum Aufdübeln Quick Release zum schnellen Entfernen des KICKBACK © Poller inkl. einem Verriegelungsbolzen Typ 470.426

weiß mit rot refl. Streifen  
gelb mit schwarzen Streifen

2,5	4261B
2,5	4261BG

Möchten Sie den Pfosten einmal herausnehmen, weil Sie durchfahren müssen oder keine Absperrung mehr nötig ist, nehmen Sie die Schnellkupplungsplatte Quick Release. Damit entfernen Sie den Posten einfach und schnell.



#### Verriegelungsbolzen (Lose)

für Bodenplatte Quick Release

0,1	470.426
-----	---------



#### Bodenhülse, extra

aus Stahl, feuerverzinkt, Länge 400 mm

2,0	4S470.60MH
-----	------------

**Befestigungssatz verzinkt**

	<b>Art.-Nr.</b>	
Befestigungssatz Typ 1 4 Stück Schrauben M10 x 80 mit Kunststoffdübel für Absperrpfosten mit Bodenplatte 100 x 150 mm, Anfahrstutzwinkel, Geländersysteme	470.71	
Befestigungssatz Typ 1.2 8 Stück Schrauben M10 x 80 mit Kunststoffdübel für Bügel mit Bodenplatte 100 x 150 mm	470.712	
Befestigungssatz Typ 2 4 Stück Bolzenanker M16 x 150 für Poller ab Ø 102 mm, Schrankensysteme, Höhenbegrenzer	470.72	
Befestigungssatz Typ 3 8 Stück Bolzenanker M16 x 150 für Schrankensysteme, Höhenbegrenzer	470.73	

**Befestigungssatz VA**

Befestigungssatz Typ 1VA 3 Stück Schrauben M10 x 100 VA mit Kunststoffdübel für Sperrpfosten 4062P	470.76	
Befestigungssatz Typ 1.2VA 6 Stück Schrauben M10 x 100 VA mit Kunststoffdübel für Edelstahlbügel Serie 449	470.762	
Befestigungssatz Typ 2VA 3 Stück Bolzenanker M12 x 110 VA für Edelstahlpfosten ab Ø 76 mm	470.77	
Schraubkopfdreher Bit T40 für Befestigungssatz Typ 1	470.75	

**Aufpreis für Schließsysteme**

Mehrpreis (Artikelnummer erweitern)

Profilzylinder <b>gleichschließend (ohne Sicherungskarte)</b>	<b>Art.-Nr.</b> Art.-Nr. +ZGL	
Profilzylinder <b>mit Sicherungskarte verschiedenschließend</b> (bei Erstbestellung)	Art.-Nr. +ZSI	
Profilzylinder <b>mit Sicherungskarte gleichschließend</b> (bei Erstbestellung)	Art.-Nr. +ZSIGL	
Profilzylinder als <b>Hauptschließanlage mit Sicherungskarte verschiedenschl.</b> (bei Erstbestellung)	Art.-Nr. +ZHS	
Profilzylinder als <b>Hauptschließanlage mit Sicherungskarte gleichschließend</b> (bei Erstbestellung)	Art.-Nr. +ZHSGL	
<b>Mehrschlüssel</b> für Profilzylinder (ohne Sicherungskarte)	470.55	
<b>Mehrschlüssel</b> für Profilzylinder mit Sicherungskarte	470.55SI	
<b>Mehrschlüssel</b> für Profilzylinder bei einer Hauptschließanlage mit Sicherungskarte	470.55SIHS	
<b>Hauptschlüssel</b>	470.56HS	



### Absperrkette aus Stahl, geschweißt

	ca.kg/m	Art.-Nr.
Drahtstärke 5 mm		
verzinkt	0,5	430.50
verzinkt und rot / weiß beschichtet		
Pack.- Einheit 10 m	0,5	430.50B



430.50B



430.66B

### Absperrkette aus Stahl, geschweißt

Drahtstärke 6 mm		
verzinkt	0,6	430.66
verzinkt und rot / weiß beschichtet		
Pack.- Einheit 10 m	0,6	430.66B
verzinkt und gelb / schwarz beschichtet		
Pack.- Einheit 10 m	0,6	430.67B



430.10B

### Absperrkette aus Stahl, ungeschweißt

Drahtstärke 7 mm		
verzinkt	0,9	430.10
verzinkt und rot / weiß beschichtet		
Pack.- Einheit 10 m	0,9	430.10B
verzinkt und gelb / schwarz beschichtet		
Pack.- Einheit 10 m	0,9	430.20B
verzinkt und nach RAL-Ton beschichtet		
Pack.- Einheit 10 m	0,9	430.25B



430.60B

### Stahl-Vierkantkette, ungeschweißt

Drahtstärke 6 mm		
verzinkt und beschichtet	0,9	430.60B
RAL-Farbtöne angeben		

### S-Haken

verzinkt	430.11
verzinkt und rot beschichtet	430.11BR
verzinkt und weiß beschichtet	430.11BW
verzinkt und gelb beschichtet	430.11BG
verzinkt und schwarz beschichtet	430.11BS



430.11

### Verbindungsglied

verzinkt	430.09
verzinkt und rot beschichtet	430.09BR
verzinkt und weiß beschichtet	430.09BW
verzinkt und gelb beschichtet	430.09BG
verzinkt und schwarz beschichtet	430.09BS



430.09

### Schäkel

verzinkt	430.12
verzinkt und rot beschichtet	430.12BR
verzinkt und weiß beschichtet	430.12BW
verzinkt und gelb beschichtet	430.12BG
verzinkt und schwarz beschichtet	430.12BS



430.12

### Karabinerhaken

verzinkt	430.13
verzinkt und rot beschichtet	430.13BR
verzinkt und weiß beschichtet	430.13BW
verzinkt und gelb beschichtet	430.13BG
verzinkt und schwarz beschichtet	430.13BS



430.13



430.05

**Absperrkette aus Kunststoff**

6 mm stark  
rot / weiß, Pack.- Einheit 25 m  
gelb / schwarz, Pack.- Einheit 25 m

ca.kg/VPE	Art.-Nr.
2,0	430.05
2,0	430.06

**Verbindungsglied aus Kunststoff**

6 mm stark  
rot  
weiß  
gelb  
schwarz

430.07R
430.07W
430.07G
430.07S



430.07R

**Hakenglied aus Kunststoff**

6 mm stark  
rot  
weiß  
gelb  
schwarz

430.08R
430.08W
430.08G
430.08S



430.08W

**Absperrkette aus Kunststoff**

8 mm stark  
rot / weiß, Pack.- Einheit 25 m  
gelb / schwarz, Pack.- Einheit 25 m

ca.kg/VPE	Art.-Nr.
2,5	430.15
2,5	430.30



430.15

**Verbindungsglied aus Kunststoff**

8 mm stark  
rot  
weiß  
gelb  
schwarz

430.16R
430.16W
430.16G
430.16S



430.16R

**Hakenglied aus Kunststoff**

8 mm stark  
rot  
weiß  
gelb  
schwarz

430.17R
430.17W
430.17G
430.17S



430.17W





Absperrpfosten

**Bodenhülse für Ø 60 mm Pfosten**

aus Stahlrohr, feuerverzinkt, 400 mm lang, mit Erdanker

ca.kg Art.-Nr.

- für Absperrpfosten mit Bodenteil Ø 60 mm ohne Verschluss 2,1 460.10



- für herausnehmbare Absperrpfosten mit Bodenteil Ø 60 mm mit Verschleißeinrichtung unserer Bauart 2,1 460.40



- für Absperrpfosten Ø 60 mm der Serie 460V 2,1 460.60



Edelstahl

Sperrelemente

**Abdeckkappe für Ø 60 mm Pfosten**

ohne Verschluss, passend für Bodenhülse Art.-Nr. 460.10, 460.40 und 460.60, feuerverzinkt

0,4 460.20



Schranken

**Abdeckkappe für Ø 60 mm Pfosten**

mit Federverschluss, passend für Bodenhülse Art.-Nr. 460.40, zu öffnen mit Universalschlüssel Art.-Nr. 470.40, feuerverzinkt

0,7 460.21



Freiraumausstattung

**Bodenhülse für Ø 76 mm Pfosten**

aus Stahlrohr, feuerverzinkt, 400 mm lang, mit Erdanker

- für Absperrpfosten mit Bodenteil Ø 76 mm ohne Verschluss 3,2 476.10

- für herausnehmbare Absperrpfosten mit Bodenteil Ø 76 mm mit Verschleißeinrichtung unserer Bauart 3,2 476.40



Werkenschutz

**Abdeckkappe für Ø 76 mm Pfosten**

ohne Verschluss, passend für Bodenhülse Art.-Nr. 476.10 und 476.40, feuerverzinkt

0,6 476.20



**Abdeckkappe für Ø 76 mm Pfosten**

mit Federverschluss, passend für Bodenhülse Art.-Nr. 476.40, zu öffnen mit Universalschlüssel Art.-Nr. 470.40, feuerverzinkt

0,9 476.21





**Bodenhülse**

aus Stahlrohr 80 x 80 mm, feuerverzinkt, mit Erdanker.

für Absperrpfosten mit Bodenteil 70 x 70 mm, ohne Verschluss  
Länge 400 mm

ca.kg

Art.-Nr.

2,9

470.15



**Bodenhülse**

aus Stahlrohr 80 x 80 mm, feuerverzinkt, mit Erdanker.

für herausnehmbare Absperrpfosten mit Bodenteil 70 x 70 mm  
mit Verschleißeinrichtung unserer Bauart, Länge 500 mm

3,7

470.10



**Abdeckkappe für 70 x 70 mm Pfosten**

ohne Verschluss, passend für Bodenhülse Art.-Nr. 470.10 und 470.15,  
feuerverzinkt

0,7

470.20



**Abdeckkappe für 70 x 70 mm Pfosten**

passend für Bodenhülse Art.-Nr. 470.10, mit  
Federverschluss, zu öffnen mit Universalschlüssel Art.-Nr. 470.40,  
feuerverzinkt

0,8

470.21



**Bodenhülse**

mit Befestigungsplatte 100 x 150 mm, Lochabstand 70 x 122 mm,  
400 mm lang, mit Erdanker, **zum Befestigen aller umlegbaren  
Absperrpfosten unserer Bauart**, inkl. Schrauben, feuerverzinkt

2,3

470.60



**Bodenhülse**

aus feuerverzinktem Stahlrohr, 400 mm lang, mit zwei seitlich angebrachten Verschraubungen, passend für:

Ø 48 mm Rohrfosten

ca.kg

Art.-Nr.

1,6

443.44

Ø 60 mm Rohrfosten

2,1

463.44

Ø 76 mm Rohrfosten

2,6

473.44



**Bodenhülse**

aus feuerverzinktem Stahlrohr mit Feststellvorrichtung, für Ø 60 mm Rohrfosten

300 mm lang

2,3

463.31

400 mm lang

2,7

463.41

500 mm lang

3,2

463.51



**Bodenhülse**

aus feuerverzinktem Stahlrohr mit Feststellvorrichtung, für Ø 76 mm Rohrfosten

300 mm lang

3,1

473.31

500 mm lang

4,6

473.51

**Einsatzbeispiel**



**Schilderpfosten**

siehe Katalog „Baugeräte“  
Rubrik „Verkehrssicherung“  
Seite 37



Blindstopfen

**Bodenhülse für Ø 48 mm Rohrfosten**

aus Grauguss, mit Gewinde und Spannring

300 mm lang

Spannring  
Gewinding  
Blindstopfen

ca.kg	Art.-Nr.
3,5	443.61
0,1	443.65
0,8	443.66
0,8	443.67



**Stahlschlüssel**

feuerverzinkt für Ø 48 mm

1,8	443.68
-----	--------



Blindstopfen

**Bodenhülse für Ø 60 mm Rohrfosten**

aus Grauguss, mit Gewinde und Spannring

300 mm lang  
500 mm lang

Spannring  
Gewinding  
Blindstopfen

5,0	463.61
7,0	463.62
0,1	463.65
0,8	463.66
0,8	463.67



Blindstopfen

**Bodenhülse für Ø 76 mm Rohrfosten**

aus Grauguss, mit Gewinde und Spannring

300 mm lang  
500 mm lang

Spannring  
Gewinding  
Blindstopfen

7,0	473.61
9,5	473.62
0,1	473.65
0,8	473.66
0,8	473.67



**Universalschlüssel**

aus Grauguss, passend für Graugussbodenhülsen  
Ø 60 mm und Ø 76 mm,  
inkl. Vierkant für Blindstopfen

5,2	463.68
-----	--------

**Grauguß-Universalschlüssel, verzinkt**

nach DIN 3223, für alle Absperpfosten mit Dreikantverschluss und zum Öffnen der Abdeckkappen

ca.kg

Art.-Nr.

0,4

470.40

**Dreikant-Standardschlüssel, verzinkt**

nach DIN 3223, handlicher Schlüssel zum Öffnen aller Absperpfosten mit Dreikantverschluss

0,2

470.50

**Steck-Dreikantschlüssel, verzinkt**

nach DIN 3223

0,2

470.30

**Vierkantschlüssel, 6 mm**

für Abfallbehälter Typ 4027

0,2

4037

**Steck-Dreikantschlüssel, 8 mm**

für Abfallbehälter, verzinkt

0,2

4038

**Dreikantschlüssel, 8 mm**

handlicher Schlüssel zum Öffnen der Abfallbehälter

0,1

4039

**Ösen, verzinkt**

eine Öse angeschraubt

Art.Nr. +1

zwei Ösen angeschraubt

Art.Nr. +2

eine Öse zum Anschrauben mit M8 Gewindestift

(Rohrdurchmesser angeben)

470.01

zwei Ösen zum Anschrauben mit M8 Gewindestift

(Rohrdurchmesser angeben)

470.02

**Bodenrosette für Pfosten**

Ø 76 mm, zum Anschrauben, verzinkt und beschichtet

1,3

476RB

Ø 82 mm, zum Anschrauben, verzinkt und beschichtet

1,3

485RB



Ø 76 mm, zum Anschrauben, verzinkt und beschichtet

1,3

478RB

Ø 89 mm, zum Anschrauben, verzinkt und beschichtet

1,3

4084RB



Absperrpfosten

Edelstahl

Sperrelemente

Schranken

Freiraumausstattung

Werkenschutz



Absperrpfosten

Edelstahl

Sperrlemente

Schranken

Freiraumausstattung

Werkchutz

### Durchgangs- und Parkplatzsperrern

Stahlrohr 70 x 70 mm mit seitlichen Rundrohrbügeln  
Gesamtbreite ca. 800 mm  
Überflur 900 mm

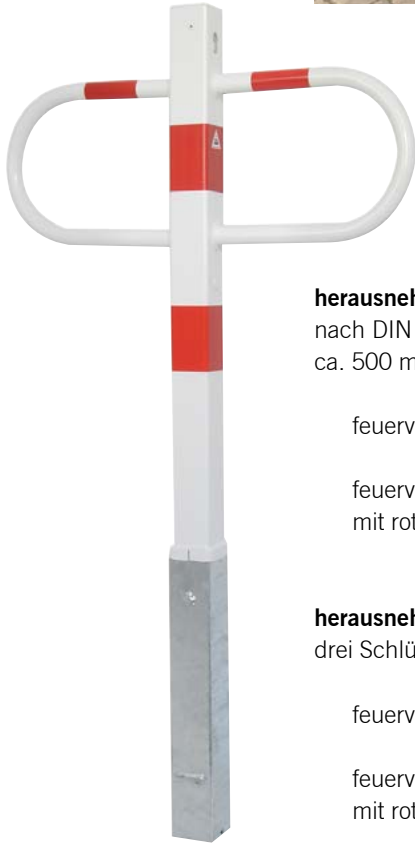

471ZB

#### herausnehmbar, mit Dreikantverschluss

nach DIN 3223, mit Bodenhülse Typ 470.10, ca. 500 mm Unterflur

feuerverzinkt, mit rot reflektierenden Leuchtstreifen

ca.kg

Art.-Nr.

14,5

471F

feuerverzinkt und weiß beschichtet mit rot reflektierenden Leuchtstreifen

14,5

471FB

#### herausnehmbar, mit Profilzylinderschloss

drei Schlüssel, mit Bodenhülse Typ 470.10, ca. 500 mm Unterflur

feuerverzinkt, mit rot reflektierenden Leuchtstreifen

16,3

471Z

feuerverzinkt und weiß beschichtet mit rot reflektierenden Leuchtstreifen

16,3

471ZB



470.10

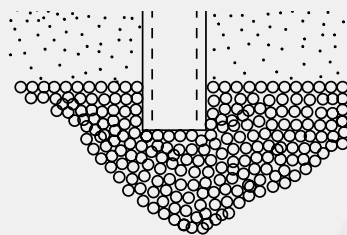

#### Montagehinweis

Bei allen herausnehmbaren Pfosten ist auf eine ausreichende Drainage (Kiesfüllung) zu achten. Nicht in stehendes Wasser montieren!

#### Bodenhülse, extra

zum Einbetonieren

3,7

470.10



Es empfiehlt sich, eine zweite Bodenhülse (abseits des zu sperrenden Geländes) einzubauen, um dem herausgenommenen Pfosten, der ohne Schlüsselbetätigung wieder selbst einrastet, einen sicheren, nicht entwendbaren Platz zu geben.

**Durchgangs- und Parkplatzsperre**

Stahlrohr 70 x 70 mm  
mit seitlichen Rundrohr-  
bügeln  
Gesamtbreite ca. 800 mm  
Überflur 900 mm



471UZ

**umlegbar, mit Dreikantverschluss**

nach DIN 3223, selbsteinrastende Verriegelung

**für Dübelbefestigung**

mit Bodenplatte oder zur Befestigung an Bodenhülse Typ 470.60

feuerverzinkt mit rot reflektierenden Leuchtstreifen

ca.kg

Art.-Nr.

10,6

471FU

feuerverzinkt und weiß beschichtet  
mit rot reflektierenden Leuchtstreifen

10,6

471FUB

**umlegbar, mit Profilzylinderschloss**

drei Schlüssel, selbsteinrastende Verriegelung

**für Dübelbefestigung**

mit Bodenplatte oder zur Befestigung an Bodenhülse Typ 470.60

feuerverzinkt mit rot reflektierenden Leuchtstreifen

12,1

471UZ

feuerverzinkt und weiß beschichtet  
mit rot reflektierenden Leuchtstreifen

12,1

471UZB



470.60

**Bodenhülse**

zum Einbetonieren  
(unbedingt mitbestellen, wenn einbetoniert werden soll)

2,3

470.60



Parkplatzsperren verhindern das Zwischenparken und schützen vor Diebstahl und Falschparkern.





Absperrpfosten

Edelstahl

Sperrelemente

Schranken

Freiraumausstattung

Werkenschutz



**Parkplatzsperre**

Stahlrohr 70 x 70 mm  
mit seitlichen Rundrohrbügeln  
Gesamtbreite ca. 800 mm  
Überflur 500 mm



4709FUB

**umlegbar, mit Dreikantverschluss**

nach DIN 3223, selbsteinrastende Verriegelung

**für Dübelbefestigung**

mit Bodenplatte 100 x 150 mm oder zur Befestigung an  
Bodenhülse Art.-Nr. 470.60

feuerverzinkt mit rot reflektierenden Leuchtbügel

ca.kg

Art.-Nr.

8,6

4709FU

feuerverzinkt und weiß beschichtet  
mit rot reflektierenden Leuchtbügel

8,6

4709FUB



4709UZB

**umlegbar, mit Profilzylinderschloss**

drei Schlüssel, selbsteinrastende Verriegelung

**für Dübelbefestigung**

mit Bodenplatte 100 x150 mm  
oder zur Befestigung an Bodenhülse Art.-Nr. 470.60

feuerverzinkt mit rot reflektierenden Leuchtbügel

9,1

4709UZ

feuerverzinkt und weiß beschichtet  
mit rot reflektierenden Leuchtbügel

9,1

4709UZB



470.60

**Bodenhülse**

zum Einbetonieren  
(unbedingt mitbestellen, wenn einbetoniert werden soll)

2,3

470.60



Elastisch!

Anfahrssicher!

Absperrpfosten

Edelstahl

Sperrelemente

Schranken

Freiraumausstattung

Werkerschutz

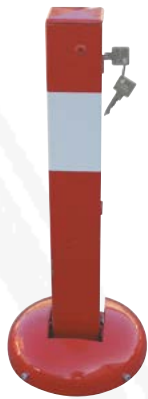

40215UZB

**Anfahrssicherer Absperrpfosten**

elastisch bei Schub- oder Stoßkraft  
 Stahlrohr 70 x 70 mm  
 Überflur 500 mm  
 Überfahrhöhe ca. 95 mm

**umlegbar, mit Profilzylinderschloss**  
 drei Schlüssel, selbsteinrastende Verriegelung

**für Dübelbefestigung**  
 mit Bodenplatte Ø 200 mm oder zur Befestigung an Bodenhülse Art.-Nr. 470.60

feuerverzinkt und rot beschichtet  
 mit weiß reflektierenden Leuchtstreifen

ca.kg Art.-Nr.

8,0 40215UZB



40220UZB

**Anfahrssichere Parkplatzsperre**

elastisch bei Schub- oder Stoßkraft  
 Stahlrohr 70 x 70 mm  
 Überflur 500 mm, Überfahrhöhe ca. 95 mm  
 mit seitlichen Rundrohrbügel  
 Gesamtbreite ca. 800 mm

**umlegbar, mit Profilzylinderschloss**  
 drei Schlüssel, selbsteinrastende Verriegelung

**für Dübelbefestigung**  
 mit Bodenplatte Ø 200 mm  
 oder zur Befestigung an Bodenhülse Art.-Nr. 470.60

feuerverzinkt und rot beschichtet  
 mit weiß reflektierenden Leuchtstreifen

10,8 40220UZB



470.60

**Bodenhülse**

zum Einbetonieren  
 (unbedingt mitbestellen, wenn einbetoniert werden soll)

2,3 470.60



### Parkplatzsperre umlegbar

Stahlrohr 70 x 70 mm mit seitlichen Rundrohrbügeln  
Gesamtbreite ca. 800 mm  
Überflur 500 mm  
selbsteinrastende Verriegelung



Rundzylinder

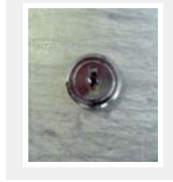

**umlegbar, mit Rundzylinder**  
drei Schlüssel

40770

**für Dübelbefestigung**  
mit Bodenplatte 100 x 150 mm

feuerverzinkt mit rot reflektierenden Leuchtstreifen

ca.kg

Art.-Nr.

7,5

40770

feuerverzinkt und weiß beschichtet  
mit rot reflektierenden Leuchtstreifen

7,5

40770B



40771B

**zum Einbetonieren**  
mit angeschweißtem Bodenanker,  
ca. 300 mm Unterflur

feuerverzinkt mit rot reflektierenden Leuchtstreifen

8,8

40771

feuerverzinkt und weiß beschichtet  
mit rot reflektierenden Leuchtstreifen

8,8

40771B

**Parkplatzsperre umlegbar**

Stahlrohr 70 x 70 mm mit seitlichen Rundrohrbügeln  
Gesamtbreite ca. 800 mm  
Überflur 500 mm  
selbsteinrastende Verriegelung



Absperrpfosten

Edelstahl

Sperrelemente

Schranken

Freiraumausstattung

Werkenschutz



40772B

8 mm Dreikant

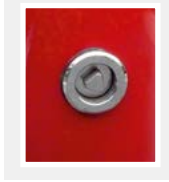

**umlegbar, mit 8 mm Dreikantverschluss**  
mit einem 8 mm Dreikantschlüssel

**für Dübelbefestigung**  
mit Bodenplatte 100 x 150 mm

feuerverzinkt mit rot reflektierenden Leuchtstreifen

ca.kg      Art.-Nr.

7,5      40772

feuerverzinkt und rot beschichtet  
mit weiß reflektierenden Leuchtstreifen

7,5      40772B



40773B

**zum Einbetonieren**  
mit angeschweißtem Bodenanker,  
ca. 300 mm Unterflur

feuerverzinkt mit rot reflektierenden Leuchtstreifen

8,8      40773

feuerverzinkt und rot beschichtet  
mit weiß reflektierenden Leuchtstreifen

8,8      40773B



4039

**Dreikantschlüssel 8 mm**

handlicher Schlüssel zum Öffnen der Parkplatzsperren, verzinkt

0,1      4039



### Parkplatzsperre für Dübelbefestigung

Stahlrohr Ø 60 mm  
mit seitlichen Rundrohrbügeln und  
durchgehender Bodenplatte  
Gesamtbreite ca. 800 mm  
Gesamthöhe ca. 500 mm

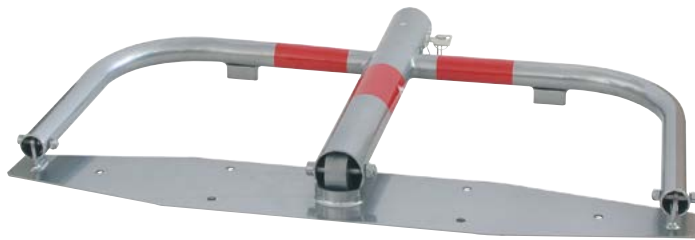

40660

**umlegbar, mit Profilzylinderschloss**  
drei Schlüssel, selbsteinrastende Verriegelung

feuerverzinkt mit rot reflektierenden Leuchtstreifen,  
inkl. Befestigungsmaterial

ca.kg      Art.-Nr.

8,3      40660



Parkplatzsperren verhindern das Zwischenparken und schützen vor Diebstahl und Falschparkern.



**Parkplatzsperrbügel für Dübelbefestigung**

aus starkwandigem Stahlrundrohr  
 Ø 33,7 x 2,5 mm, Höhe ca. 450 mm  
 Breite ca. 850 mm, umgelegt extrem flach,  
 ca. 45 mm hoch



472V

**umlegbar, mit Vorhangschloss**  
 drei Schlüssel

feuerverzinkt mit rot reflektierenden Leuchtstreifen,  
 inkl. Befestigungsmaterial

ca.kg

Art.-Nr.

5,5

472V



472Z

**umlegbar, mit Profilzylinderschloss**  
 drei Schlüssel, selbsteinrastende Verriegelung,  
 Ent- und Verriegelung außerhalb der Schmutzzone

feuerverzinkt mit rot reflektierenden Leuchtstreifen,  
 inkl. Befestigungsmaterial

5,6

472Z



472A

**1 Satz (3 Stück) Anker zum Einbetonieren**

0,1

472A



472ZP

**umlegbar, mit Profilzylinderschloss**  
 drei Schlüssel und durchgehende Bodenplatte,  
 selbsteinrastende Verriegelung,  
 Ent- und Verriegelung außerhalb der Schmutzzone

feuerverzinkt mit rot reflektierenden Leuchtstreifen,  
 inkl. Befestigungsmaterial

7,8

472ZP



## Haltevorrichtung für Parkplatzbeschilderung

Bestehend aus 2 Stützpfeosten aus  
Stahlrohr 40 x 40 x 2,0 mm,  
feuerverzinkt, mit anschraubbarem  
Kennzeichenhalter (inklusive)

Höhe Überflur 350 mm  
Gesamtbreite (montiert) ca. 520 mm



	ca.kg	Art.-Nr.
<b>zum Einbetonieren</b> Gesamthöhe 500 mm	3,1	4045
<b>zum Aufdübeln</b> Gesamthöhe 350 mm	4,0	4045P

## Rundbügel für Parkplatzbeschilderung

aus Edelstahlrohr Ø 48 mm x 2,5 mm,  
mit angeschweißtem Schildblech  
als Grundplatte für Kennzeichenhalter  
Höhe Überflur 800 mm  
Gesamtbreite ca. 650 mm



	ca.kg	Art.-Nr.
<b>zum Einbetonieren</b>	10,9	449.66SE
<b>zum Aufdübeln</b>	9,9	449.66PSE

**Park- und Leitschwelle aus Recycling**

mit Reflektoren,  
1170 x 150 x 50 mm,  
mit 3 Schrauben und Dübel



	ca.kg	Art.-Nr.
weiß	2,3	412202SW
gelb	2,3	412202SO

**Einschlagstab**

aus T-Profil 40 mm, mit Einschlagspitze  
Gesamtlänge 1200 mm

feuerverzinkt

3,4 4043

4043



**Einschlagstab**

aus T-Profil 40 mm, mit Einschlagspitze  
Gesamtlänge 1200 mm  
für Parkplatzbeschilderung, mit  
Schildblech 110 x 520 mm

feuerverzinkt

4,0 4044

4044





Poller aus Recycling-Kunststoff zum Eingraben bzw. Einbetonieren



**Recyclingpfosten**  
**Vierkantpfosten 140 x 140 mm**  
Gesamtlänge 1400 mm



Poller ohne Fräsung und Reflektoren  
Farbe schwarz

ca.kg

Art.-Nr.

17,0

4014140

Poller mit 2 Fräsungen, 15 mm breit,  
und 2 Reflektorbändern  
oben rot, unten weiß

17,0

4014141

**Recyclingpfosten**  
**Halbkugelkopf Ø 150 mm**  
(Hohlprofil)  
Gesamtlänge 1500 mm



Poller ohne Fräsung und Reflektoren  
Farbe braun

ca.kg

Art.-Nr.

14,0

4014150

Poller mit 2 Fräsungen, 15 mm breit,  
und 2 Reflektorbändern  
oben rot, unten weiß

14,0

4014151

Poller mit weißen Reflektoren (versenkt)  
2 x rund, gegenüber 1 x rechteckig

14,0

4014152





Absperrpfosten

Edelstahl

Sperrelemente

Schranken

Freiraumausstattung

Werkschutz



Absperrpfosten

Edelstahl

Sperrelemente

Schranken

Freiraumausstattung

Werkenschutz



Ø 60 mm  
Serie 465  
Seite 70



Ø 60 mm  
Serie 466  
Seite 70



Ø 76 mm  
Serie 475  
Seite 72



Ø 82 mm  
Serie 484  
Seite 76



Ø 82 mm  
Serie 485  
Seite 76



Ø 89 mm  
Serie 488  
Seite 78

Ø 76 mm  
Serie 474  
Seite 72

Ø 76 mm  
Serie 478  
Seite 73

Ø 102 mm  
Serie 492  
Seite 79



Ø 60 mm  
Serie 468  
Seite 71



Ø 60 mm / Ø 82 mm  
Ø 102 mm  
Serie 464 / 482 / 4092  
Seite 71 / 76 / 79



Ø 82 mm  
Serie 480  
Seite 75



Ø 82 mm  
Serie 481  
Seite 75



Ø 76 mm  
Serie 477  
Seite 74



Ø 76 mm  
Serie 4074  
Seite 74

Ø 89 mm  
Serie 487  
Seite 78

Ø 152 mm / Ø 193 mm  
Serie 40155 / 40195  
Seite 82

Ø 102 mm  
Serie 496  
Seite 79

Ø 89 mm  
Serie 4084  
Seite 77

Ø 102 mm  
Serie 494  
Seite 79

Ø 100 mm  
Serie 40101  
Seite 83

Ø 102 mm  
Serie 4091  
Seite 78

Ø 120 mm  
Serie 40120 / 40121  
Seite 83

Ø 152 mm / Ø 193 mm  
Serie 40156 / 40196  
Seite 82



Ø 60 / 110 mm  
Serie 490  
Seite 85



Ø 72 / 160 mm  
Serie 495  
Seite 84 / 85



Ø 76 / 100 mm  
Serie 479  
Seite 73



Ø 76 / 102 mm  
Serie 40102  
Seite 80



Ø 96 / 168 mm  
Serie 40168  
Seite 80



Ø 108 mm  
Serie 497  
Seite 81



Ø 140 mm  
Serie 40140  
Seite 81



70 x 70 mm  
Serie 473  
Seite 88



70 x 70 mm  
Serie 4073  
Seite 86



70 x 70 mm  
Serie 40731  
Seite 86



70 x 70 mm  
Serie 4071  
Seite 87

80 x 80 mm  
Serie 4081  
Seite 87

100 x 100 mm  
Serie 4075  
Seite 87

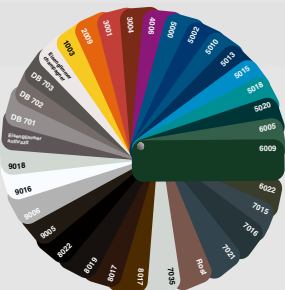

**Farbauswahl für Absperrprogramm**

Andere Farbgebung und in Feinstruktur auf Anfrage möglich, siehe Seite 7



Absperrpfosten

Edelstahl

Sperrlemente

Schranken

Freiraumausstattung

Werkenschutz



## Absperr-Stilpfosten

aus Stahlrohr Ø 60 mm,  
ca. 950 mm Überflur,  
feuerverzinkt und beschichtet

Farbe:

Serie 465B: RAL 7016

Serie 466B: RAL 7016

### ortsfest

**zum Einbetonieren** mit Erdanker  
Gesamtlänge: ca. 1300mm

ca.kg Art.-Nr.

5,0 465B

Art.-Nr.

466B

### für Dübelbefestigung

mit Bodenplatte 100 x 150 mm

4,0 465PB

466PB

**herausnehmbar** selbsteinrastende Verriegelung,  
inkl. Bodenrosette, mit feuerverzinkter Bodenhülse  
Typ 460.40, ca. 400 mm Unterflur

**mit Dreikantverschluss** nach DIN 3223

7,0 465FB

466FB

**mit Profilzylinder**, inkl. drei Schlüssel

8,0 465ZB

### umlegbar für Dübelbefestigung,

selbsteinrastende Verriegelung,  
mit Bodenplatte 100 x 150 mm

**mit Dreikantverschluss** nach DIN 3223

6,0 465FUB

466FUB

**mit Profilzylinder**, inkl. drei Schlüssel

7,0 465UZB

### umlegbar zum Einbetonieren,

selbsteinrastende Verriegelung,  
mit feuerverzinkter Bodenhülse  
Typ 470.60, ca. 400 mm Unterflur

**mit Dreikantverschluss** nach DIN 3223

8,0 465FUHB

466FUHB

**mit Profilzylinder**, inkl. drei Schlüssel

9,0 465UZHB



**Die Absperr-Stilpfosten**

aus Stahlrohr Ø 60 mm,  
ca. 950 mm Überflur,  
feuerverzinkt und beschichtet

Farbe:  
Serie 464B: DB 703

Serie 468B: RAL 7016

**ortsfest**

**zum Einbetonieren** mit Erdanker  
Gesamtlänge: ca. 1300 mm

**ca.kg Art.-Nr. Art.-Nr.**

5,0 464B 468B

**für Dübelbefestigung**

mit Bodenplatte 100 x 150 mm

4,0 464PB 468PB

**herausnehmbar** selbsteinrastende Verriegelung,  
inkl. Bodenrosette, mit feuerverzinkter Bodenhülse  
Typ 460.40, ca. 400 mm Unterflur

**mit Dreikantverschluss** nach DIN 3223

7,0 464FB 468FB

**mit Profilzylinder**, inkl. drei Schlüssel

8,0 464ZB

**umlegbar für Dübelbefestigung,**

selbsteinrastende Verriegelung,  
mit Bodenplatte 100 x 150 mm

**mit Dreikantverschluss** nach DIN 3223

6,0 464FUB 468FUB

**mit Profilzylinder**, inkl. drei Schlüssel

7,0 464UZB

**umlegbar zum Einbetonieren,**

selbsteinrastende Verriegelung,  
mit feuerverzinkter Bodenhülse  
Typ 470.60, ca. 400 mm Unterflur

**mit Dreikantverschluss** nach DIN 3223

8,0 464FUHB 468FUHB

**mit Profilzylinder**, inkl. drei Schlüssel

9,0 464UZHB



Andere Farbgebung möglich, siehe Farbauswahl Seite 7





Absperrpfosten

Edelstahl

Sperrlemente

Schranken

Freiraumausstattung

Werkenschutz



**Absperr-Stilpfosten aus Stahlrohr Ø 76 mm**

ca. 950 mm Überflur, feuerverzinkt und beschichtet

Farbe:  
Serie 474: RAL 7016  
Serie 475: RAL 7016

**ortsfest**

**zum Einbetonieren** mit Erdanker  
Gesamtlänge: ca. 1300mm

**ca.kg**   **Art.-Nr.**  
6,5   474B

**Art.-Nr.**  
475B

**für Dübelbefestigung**  
mit Bodenplatte 100 x 150 mm

5,5   474PB

475PB

**herausnehmbar** selbsteinrastende Verriegelung,  
inkl. Bodenrosette, mit feuerverzinkter Bodenhülse  
Typ 476.40, ca. 400 mm Unterflur

**mit Dreikantverschluss** nach DIN 3223  
**mit Profilzylinder**, inkl. drei Schlüssel

11,5   474FB  
11,5   474ZB

475FB

**umlegbar für Dübelbefestigung**,  
selbsteinrastende Verriegelung,  
mit Bodenplatte 100 x 150 mm

**mit Dreikantverschluss** nach DIN 3223  
**mit Profilzylinder**, inkl. drei Schlüssel

7,0   474FUB  
9,0   474UZB

475FUB

**umlegbar zum Einbetonieren**,  
selbsteinrastende Verriegelung,  
mit feuerverzinkter Bodenhülse  
Typ 470.60, ca. 400 mm Unterflur

**mit Dreikantverschluss** nach DIN 3223  
**mit Profilzylinder**, inkl. drei Schlüssel

9,5   474FUHB  
11,5   474UZHB

475FUHB



**Absperr-Stilpfosten  
aus Stahlrohr Ø 76 mm**

ca. 950 mm Überflur,  
feuerverzinkt und beschichtet

Farbe:  
Serie 478: RAL 7016

Serie 479: RAL 7016

**ortsfest**

**zum Einbetonieren** mit Erdanker  
Gesamtlänge: ca. 1300 mm

ca.kg	Art.-Nr.	Art.-Nr.
-------	----------	----------

7,5	478B	479B
-----	------	------

**für Dübelbefestigung**  
mit Bodenplatte 100 x 150 mm

6,5	478PB	479PB
-----	-------	-------

**herausnehmbar** selbsteinrastende Verriegelung,  
inkl. Bodenrosette, mit feuerverzinkter Bodenhülse  
Typ 476.40, ca. 400 mm Unterflur

<b>mit Dreikantverschluss</b> nach DIN 3223	12,0	478FB	479FB
---	------	-------	-------

**umlegbar für Dübelbefestigung,**  
selbsteinrastende Verriegelung,  
mit Bodenplatte 100 x 150 mm

<b>mit Dreikantverschluss</b> nach DIN 3223	8,0	478FUB	479FUB
---	-----	--------	--------

**umlegbar zum Einbetonieren,**  
selbsteinrastende Verriegelung,  
mit feuerverzinkter Bodenhülse  
Typ 470.60, ca. 400 mm Unterflur

<b>mit Dreikantverschluss</b> nach DIN 3223	10,5	478FUHB	479FUHB
---	------	---------	---------



Als Geländersystem  
lieferbar, Siehe Seite 126



Auch mit Ösen lieferbar. Art.-Nr. bitte um +1 bzw. +2 erweitern  
siehe Seite 54

Andere Farbgebung möglich  
Siehe Farbauswahl Seite 7







Rostoptik!

### Absperr-Stilpfosten aus Stahlrohr Ø 76 mm

ca. 950 mm Überflur, feuerverzinkt und beschichtet

Farbe:  
Serie 477: RAL 7016

Serie 4074: DB 703

#### ortsfest

**zum Einbetonieren** mit Erdanker  
Gesamtlänge: ca. 1300 mm

ca.kg Art.-Nr.

6,5 477B

Art.-Nr.

4074B

#### für Dübelbefestigung

mit Bodenplatte 100 x 150 mm

5,5 477PB

4074PB

**herausnehmbar** selbsteinrastende Verriegelung,  
inkl. Bodenrosette, mit feuerverzinkter Bodenhülse  
Typ 476.40, ca. 400 mm Unterflur

**mit Dreikantverschluss** nach DIN 3223

11,5 477FB

4074FB

**mit Profilzylinder**, inkl. drei Schlüssel

11,5 477ZB

#### umlegbar für Dübelbefestigung,

selbsteinrastende Verriegelung,  
mit Bodenplatte 100 x 150 mm

**mit Dreikantverschluss** nach DIN 3223

7,0 477FUB

**mit Profilzylinder**, inkl. drei Schlüssel

9,0 477UZB

#### umlegbar zum Einbetonieren,

selbsteinrastende Verriegelung,  
mit feuerverzinkter Bodenhülse  
Typ 470.60, ca. 400 mm Unterflur

**mit Dreikantverschluss** nach DIN 3223

9,5 477FUHB

**mit Profilzylinder**, inkl. drei Schlüssel

11,5 477UZHB





**Stilpoller**  
aus Stahlrohr Ø 82 mm

ca. 800 mm Überflur,  
feuerverzinkt und beschichtet

Farbe:  
Serie 480: RAL 7016

Serie 481: RAL 7016

**ortsfest**

**zum Einbetonieren** mit Erdanker  
Gesamtlänge: ca. 1300 mm

ca.kg Art.-Nr. Art.-Nr.

9,5 480B 481B

**für Dübelbefestigung**

mit Bodenplatte 100 x 150 mm

8,5 480PB 481PB

**herausnehmbar** selbsteinrastende Verriegelung,  
inkl. Bodenrosette, mit feuerverzinkter Bodenhülse  
Typ 470.10, ca. 500 mm Unterflur

**mit Dreikantverschluss** nach DIN 3223

12,5 480FB 481FB

**mit Profilzylinder**, inkl. drei Schlüssel

13,0 480ZB

**umlegbar für Dübelbefestigung,**

selbsteinrastende Verriegelung,  
mit Bodenplatte 100 x 150 mm

**mit Dreikantverschluss** nach DIN 3223

9,0 480FUB 481FUB

**mit Profilzylinder**, inkl. drei Schlüssel

10,0 480UZB

**umlegbar zum Einbetonieren,**

selbsteinrastende Verriegelung,  
mit feuerverzinkter Bodenhülse  
Typ 470.60, ca. 400 mm Unterflur

**mit Dreikantverschluss** nach DIN 3223

11,0 480FUHB 481FUHB

**mit Profilzylinder**, inkl. drei Schlüssel

12,5 480UZHB



Auch mit Ösen lieferbar. Art.-Nr. bitte um +1 bzw. +2 erweitern  
siehe Seite 54

Andere Farbgebung möglich  
Siehe Farbauswahl Seite 7





Absperrpfosten

Edelstahl

Sperrlemente

Schranken

Freiraumausstattung

Werkchutz



482B



484B



485B

**Stilpoller  
aus Stahlrohr Ø 82 mm**

ca. 900 mm Überflur,  
feuerverzinkt und beschichtet

Farbe:  
Serie 482: DB 703  
Serie 484: RAL 9005 matt  
(mattschwarz)  
Serie 485: RAL 9005 matt  
(mattschwarz)

	ca.kg	Art.-Nr.	Art.-Nr.	Art.-Nr.
<b>ortsfest</b>				
<b>zum Einbetonieren</b> mit Erdanker				
Gesamtlänge: ca. 1300 mm	9,5	482B	484B	485B
<b>für Dübelbefestigung</b>				
mit Bodenplatte 100 x 150 mm	8,5	482PB	484PB	485PB
<b>herausnehmbar</b> selbsteinrastende Verriegelung, inkl. Bodenrosette, mit feuerverzinkter Bodenhülse Typ 470.10, ca. 500 mm Unterflur				
<b>mit Dreikantverschluss</b> nach DIN 3223	13,0	482FB	484FB	485FB
<b>mit Profilzylinder</b> , inkl. drei Schlüssel	13,0	482ZB	484ZB	485ZB
<b>umlegbar für Dübelbefestigung</b> , selbsteinrastende Verriegelung, mit Bodenplatte 100 x 150 mm				
<b>mit Dreikantverschluss</b> nach DIN 3223	9,0	482FUB	484FUB	485FUB
<b>mit Profilzylinder</b> , inkl. drei Schlüssel	10,0	482UZB	484UZB	485UZB
<b>umlegbar zum Einbetonieren</b> , selbsteinrastende Verriegelung, mit feuerverzinkter Bodenhülse Typ 470.60, ca. 400 mm Unterflur				
<b>mit Dreikantverschluss</b> nach DIN 3223	11,0	482FUHB	484FUHB	485FUHB
<b>mit Profilzylinder</b> , inkl. drei Schlüssel	12,5	482UZHB	484UZHB	485UZHB



**Stilpoller**  
aus Stahlrohr Ø 89 mm  
ca. 950 mm Überflur,  
feuerverzinkt und  
beschichtet



487B



488B



4084B

**mit Halbkugelkopf**

Farbe: RAL 7016

**ortsfest, zum Einbetonieren**

mit Erdanker, Gesamtlänge ca. 1300 mm

ca.kg

Art.-Nr

8,2

487B

**herausnehmbar, mit Dreikantverschluss**

nach DIN 3223, selbsteinrastende Verriegelung,  
mit feuerverzinkter Bodenhülse Typ 470.10

11,9

487FB

**mit Kugelkopf**

Farbe: RAL 7016

**ortsfest, zum Einbetonieren**

mit Erdanker, Gesamtlänge ca. 1300 mm

8,0

488B

**herausnehmbar, mit Dreikantverschluss**

nach DIN 3223, selbsteinrastende Verriegelung,  
mit feuerverzinkter Bodenhülse Typ 470.10

11,6

488FB

**mit Flachkopf**

Farbe: DB 703

**ortsfest, zum Einbetonieren**

mit Erdanker, Gesamtlänge ca. 1300 mm

8,6

4084B

**herausnehmbar, mit Dreikantverschluss**

nach DIN 3223, selbsteinrastende Verriegelung,  
mit feuerverzinkter Bodenhülse Typ 470.10

12,5

4084FB



Absperrpfosten

Edelstahl

Sperrelemente

Schranken

Freiraumausstattung

Werkenschutz

**Stilpoller aus Stahlrohr Ø 102 mm**  
ca. 950 mm Überflur,  
feuerverzinkt und beschichtet



494B



492B



4091B

### mit Halbkugelkopf

Farbe: RAL 7016

#### ortsfest, zum Einbetonieren

mit Erdanker, Gesamtlänge ca. 1300 mm

ca.kg

Art.-Nr

9,5

494B

#### herausnehmbar, mit Dreikantverschluss

nach DIN 3223, selbsteinrastende Verriegelung,  
mit feuerverzinkter Bodenhülse Typ 470.10

13,8

494FB

### mit Kugelkopf

Farbe: RAL 7016

#### ortsfest, zum Einbetonieren

mit Erdanker, Gesamtlänge ca. 1300 mm

9,5

492B

#### herausnehmbar, mit Dreikantverschluss

nach DIN 3223, selbsteinrastende Verriegelung,  
mit feuerverzinkter Bodenhülse Typ 470.10

13,8

492FB

### mit Flachkopf

Farbe: DB 703

#### ortsfest, zum Einbetonieren

mit Erdanker, Gesamtlänge ca. 1300 mm

9,5

4091B

#### herausnehmbar, mit Dreikantverschluss

nach DIN 3223, selbsteinrastende Verriegelung,  
mit feuerverzinkter Bodenhülse Typ 470.10

13,8

4091FB

**Stilpoller**  
aus Stahlrohr Ø 102 mm  
ca. 950 mm Überflur,  
feuerverzinkt und  
beschichtet



4092B



496B

**mit Alukopf und Ziernut**

Farbe: RAL 7016

**ortsfest, zum Einbetonieren**

mit Erdanker, Gesamtlänge ca. 1300 mm

ca.kg

Art.-Nr

9,5

4092B

**herausnehmbar** selbsteinrastende Verriegelung,  
inkl. Bodenrosette, mit feuerverzinkter Bodenhülse  
Typ 470.10, ca. 500 mm Unterflur

**mit Dreikantverschluss** nach DIN 3223

13,8

4092FB

**mit Profilzylinder**, inkl. drei Schlüssel

12,8

4092ZB

**mit Zierkappe**

Farbe: RAL 7016

**ortsfest, zum Einbetonieren**

mit Erdanker, Gesamtlänge ca. 1300 mm

9,5

496B

**herausnehmbar** selbsteinrastende Verriegelung,  
inkl. Bodenrosette, mit feuerverzinkter Bodenhülse  
Typ 470.10, ca. 500 mm Unterflur

**mit Dreikantverschluss** nach DIN 3223

13,8

496FB

**mit Profilzylinder**, inkl. drei Schlüssel

12,8

496ZB



Auch mit Ösen lieferbar. Art.-Nr. bitte um +1 bzw. +2 erweitern  
siehe Seite 54

Andere Farbgebung möglich  
Siehe Farbauswahl Seite 7



Die Pfosten können auch gleichschließend oder als Schließanlage  
geliefert werden; siehe Seite 47

**Stilpoller aus Stahlrohr**

konisch Ø 102 / 76 mm,  
mit Zierkappe, ca. 900 mm  
Überflur, feuerverzinkt und  
beschichtet (RAL 7016)



40102B



*Dieser Poller besticht durch seine schlichte, zeitlose Form und ist sowohl in historischen Stadtzentren als auch im modernen Umfeld ein attraktives Erscheinungsbild.*

	ca.kg	Art.-Nr.
<b>ortsfest, zum Einbetonieren</b> mit Erdanker, Gesamtlänge ca. 1300 mm	8,0	40102B
<b>ortsfest, für Dübelbefestigung</b> mit Bodenplatte Ø 180 mm	7,5	40102PB
<b>herausnehmbar, mit Dreikantverschluss</b> nach DIN 3223, selbsteinrastende Verriegelung, mit feuerverzinkter Bodenhülse Typ 470.10, ca. 500 mm Unterflur	13,0	40102FB

**Stilpoller aus Stahlrohr**

konisch Ø 168 / 96 mm,  
mit Zierkappe, ca. 750 mm  
Überflur, feuerverzinkt und  
beschichtet (RAL 8019)



80 40168B

	ca.kg	Art.-Nr.
<b>ortsfest, zum Einbetonieren</b> mit Erdanker, Gesamtlänge ca. 1050 mm	11,0	40168B
<b>ortsfest, für Dübelbefestigung</b> mit Bodenplatte 220 x 220 mm	10,0	40168PB
<b>herausnehmbar, mit Dreikantverschluss</b> nach DIN 3223, selbsteinrastende Verriegelung, mit feuerverzinkter Bodenhülse Typ 470.10, ca. 500 mm Unterflur	14,8	40168FB



Auch mit Ösen lieferbar. Art.-Nr. bitte um +1 bzw. +2 erweitern  
siehe Seite 54

Andere Farbgebung möglich  
Siehe Farbauswahl Seite 7

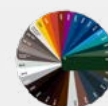

**Stilpoller**

Stahlrohr Ø 108 mm,  
mit Zierringen, feuerverzinkt und  
beschichtet (RAL 7016)



497B

	Höhe Überflur 750 mm Gesamtlänge ca. 1100 mm		Höhe Überflur 950 mm Gesamtlänge ca. 1300 mm	
	ca.kg	Art.-Nr.	ca.kg	Art.-Nr.
<b>ortsfest, zum Einbetonieren</b> mit Erdanker	11,0	4971B	12,0	497B
<b>ortsfest, für Dübelbefestigung</b> mit Bodenplatte Ø 180 mm	9,0	4971PB	10,0	497PB
<b>herausnehmbar, mit Dreikantverschluss</b> nach DIN 3223, selbsteinrastende Verriegelung, mit feuerverzinkter Bodenhülse Typ 470.10, ca. 500 mm Unterflur	16,0	4971FB	17,0	497FB

**Stilpoller aus Stahlrohr**

Ø 140 mm, mit Alukugel und Kettenösen  
ca. 950 mm Überflur,  
feuerverzinkt und beschichtet DB 703



40140B/2

	ca.kg	Art.-Nr.
<b>ortsfest, zum Einbetonieren</b> mit Erdanker Gesamtlänge: 1400 mm	15,0	40140B/2
<b>herausnehmbar, mit Dreikantverschluss</b> nach DIN 3223, selbsteinrastende Verriegelung, mit feuerverzinkter Bodenhülse	23,0	40140FB/2





### Stilpoller aus Stahlrohr Ø 152 mm

ca. 950 mm Überflur, feuerverzinkt und beschichtet DB 703



40155B

40156B

	ca.kg	mit Alukopf und Ziernut Art.-Nr.	mit Flachkopf Art.-Nr.
<b>ortsfest, zum Einbetonieren</b> mit Erdanker	14,5	40155B	40156B
<b>herausnehmbar</b> selbsteinrastende Verriegelung, inkl. Bodenrosette, mit feuerverzinkter Bodenhülse Typ 470.10, ca. 500 mm Unterflur			
<b>mit Dreikantverschluss</b> nach DIN 3223	21,5	40155FB	40156FB
<b>mit Profilzylinder</b> , inkl. drei Schlüssel	21,0	40155ZB	

### Stilpoller aus Stahlrohr Ø 193 mm

ca. 950 mm Überflur, feuerverzinkt und beschichtet DB 703



40195B

40196B

	ca.kg	Art.-Nr.	Art.-Nr.
<b>ortsfest, zum Einbetonieren</b> mit Erdanker	24,0	40195B	40196B
<b>herausnehmbar</b> selbsteinrastende Verriegelung, inkl. Bodenrosette, mit feuerverzinkter Bodenhülse Typ 470.10, ca. 500 mm Unterflur			
<b>mit Dreikantverschluss</b> nach DIN 3223	30,5	40195FB	40196FB
<b>mit Profilzylinder</b> , inkl. drei Schlüssel	29,0	40195ZB	

**Aluminiumpoller Ø 100 mm**

Wandstärke 8 mm, mit Ziernut,  
ca. 950 mm Überflur, Bodenteil  
aus feuerverzinktem Stahlrohr,  
beschichtet RAL 7016



40101B

**ortsfest, zum Einbetonieren**  
mit Erdanker

ca.kg

Art.-Nr.

9,0

40101B

**ortsfest, für Dübelbefestigung**  
mit Bodenplatte Ø 180 mm

8,0

40101PB

**herausnehmbar, mit Dreikantverschluss**  
nach DIN 3223, selbsteinrastende Verriegelung,  
mit feuerverzinkter Bodenhülse Typ 470.10,  
ca. 500 mm Unterflur

13,0

40101FB

**Aluminiumpoller Ø 120 mm**

Wandstärke 8 mm, mit Ziernut,  
anthrazitgrau RAL 7016 beschichtet,  
Bodenteil aus feuerverzinktem Stahlrohr



40121FB

**ortsfest, zum Einbetonieren**  
mit Erdanker

**Höhe Überflur 750 mm**  
**Gesamtlänge ca. 1050 mm**

**Höhe Überflur 900 mm**  
**Gesamtlänge ca. 1200 mm**

ca.kg

Art.-Nr.

ca.kg

Art.-Nr.

9,0

40120B

10,5

40121B

**ortsfest, für Dübelbefestigung**  
mit Bodenplatte Ø 180 mm

8,0

40120PB

9,5

40121PB

**herausnehmbar, mit Dreikantverschluss**  
nach DIN 3223, selbsteinrastende  
Verriegelung, mit feuerverzinkter  
Bodenhülse Typ 470.10,  
ca. 500 mm Unterflur

14,5

40120FB

16,0

40121FB



Andere Farbgebung möglich, siehe Farbauswahl Seite 7





Absperrpfosten

Edelstahl

Sperrelemente

Schranken

Freiraumausstattung

Werkenschutz

## Alu-Stilpfosten

Aluminiumguss mit Stahlrohrkern, ca. 900 mm Überflur, anthrazitgrau beschichtet (Eisenglimmer)



*Anwendungsbeispiel als Kettenpfosten*



495FB

### ortsfest, zum Einbetonieren

mit Erdanker, Gesamtlänge ca. 1300 mm

	ca.kg	Art.-Nr.
ohne Öse	9,5	495B
mit 1 Öse	9,5	495B+1
mit 2 Ösen	9,5	495B+2

### herausnehmbar, mit Dreikantverschluss

nach DIN 3223, selbsteinrastende Verriegelung, mit feuerverzinkter Bodenhülse Typ 470.10, ca. 500 mm Unterflur

	ca.kg	Art.-Nr.
ohne Öse	12,0	495FB
mit 1 Öse	12,0	495FB+1
mit 2 Ösen	12,0	495FB+2

## Alu-Stilpfosten

Aluminiumguss mit Stahlrohrkern, ca. 460 mm Überflur, anthrazitgrau beschichtet (Eisenglimmer)



495MB

### ortsfest, zum Einbetonieren

mit Erdanker, Gesamtlänge ca. 800 mm

	ca.kg	Art.-Nr.
ohne Öse	3,5	495MB
mit 2 Ösen	3,5	495MB+2



Andere Farbgebung möglich, siehe Farbauswahl Seite 7



**Alu-Stilpfosten**

Aluminiumguss mit Stahlrohrkern,  
ca. 900 mm Überflur, mattschwarz  
beschichtet



490FB

**ortsfest, zum Einbetonieren**  
mit Erdanker, Gesamtlänge ca. 1300 mm

	ca.kg	Art.-Nr.
ohne Öse	6,5	490B
mit 1 Öse	6,5	490B+1
mit 2 Ösen	6,5	490B+2

**herausnehmbar, mit Dreikantverschluss**  
nach DIN 3223, selbsteinrastende Verriegelung,  
mit feuerverzinkter Bodenhülse Typ 460.40,  
ca. 400 mm Unterflur

ohne Öse	9,5	490FB
mit 1 Öse	9,5	490FB+1
mit 2 Ösen	9,5	490FB+2

**Stil-Schutzgeländer**

werden aus vorgefertigten Verbindungs-  
teilen vor Ort montiert. Durch die  
Gelenkscharniere ist die Absperrung  
überaus flexibel zu gestalten. Die Ge-  
lenkscharniere können sowohl vertikal  
als auch horizontal bis 90° eingesetzt  
werden. Pulverbeschichtet in gängigen  
RAL-Farben, siehe Seite Farbauswahl.



495.11B



495.12B

**Alu-Stilpoller**

Aluminiumguss mit Stahlrohrkern,  
ca. 900 mm Überflur,  
anthrazitgrau beschichtet (Eisenglimmer)

Endpfosten für Oberholm	10,0	495.01B
Mittelpfosten für Oberholm	10,0	495.02B
Eckpfosten für Oberholm 90°	10,0	495.03B

Endpfosten für Ober- und Knieholm	12,5	495.11B
Mittelpfosten für Ober- und Knieholm	12,5	495.12B
Eckpfosten für Ober- und Knieholm 90°	12,5	495.13B

**Querholm**

Stahlrohr Ø 33,7 mm, Länge: 2000 mm  
feuerverzinkt und anthrazitgrau beschichtet (Eisenglimmer)  
inkl. Alu-Verbindungs-muffen für geraden, waagerechten Verlauf

3,0	495.20B
-----	---------



495.24B

**Gelenkstück**

Aluminium-Gelenkstück bis 90° einsetzbar,  
für unterschiedliche Steigungen und Winkelstellungen

0,5	495.24B
-----	---------

Absperrpfosten

Edelstahl

Sperrelemente

Schranken

Freiraumausstattung

Werkerschutz



### Stilpoller aus Stahlrohr 70 x 70 mm

Oberteil Flachstahl, ca. 950 mm Überflur, feuerverzinkt und beschichtet DB 703



**ortsfest, zum Einbetonieren**

mit Erdanker, Gesamtlänge ca. 1300 mm

ca.kg

Art.-Nr.

8,5

4073B

**ortsfest, für Dübelbefestigung**

mit Bodenplatte 100 x 150 mm

7,0

4073PB

**herausnehmbar, mit Dreikantverschluss**

nach DIN 3223, selbsteinrastende Verriegelung, mit feuerverzinkter Bodenhülse Typ 470.10, ca. 500 mm Unterflur

13,0

4073FB

### Stilpoller aus Stahlrohr 70 x 70 mm

Oberteil Flachstahl, ca. 950 mm Überflur, feuerverzinkt und beschichtet DB 703



Rostoptik!

**ortsfest, zum Einbetonieren**

mit Erdanker, Gesamtlänge ca. 1300 mm

8,5

40731B

**ortsfest, für Dübelbefestigung**

mit Bodenplatte 100 x 150 mm

7,0

40731PB

**herausnehmbar, mit Dreikantverschluss**

nach DIN 3223, selbsteinrastende Verriegelung, mit feuerverzinkter Bodenhülse Typ 470.10, ca. 500 mm Unterflur

13,0

40731FB

**Stilpoller aus  
Stahlrohr mit Flachkopf**

ca. 900 mm Überflur,  
feuerverzinkt und beschichtet DB 703



**Stilpoller 70 x 70 mm**

	ca.kg	Art.-Nr.
<b>ortsfest, zum Einbetonieren</b> mit Erdanker, Gesamtlänge ca. 1300 mm	7,0	4071B
<b>ortsfest, für Dübelbefestigung</b> mit Bodenplatte 100 x 150 mm	7,0	4071PB
<b>herausnehmbar, mit Dreikantverschluss</b> nach DIN 3223, selbsteinrastende Verriegelung, mit feuerverzinkter Bodenhülse Typ 470.10, ca. 500 mm Unterflur	11,5	4071FB

**Stilpoller 80 x 80 mm**

<b>ortsfest, zum Einbetonieren</b> mit Erdanker, Gesamtlänge ca. 1200 mm	9,0	4081B
<b>ortsfest, für Dübelbefestigung</b> mit Bodenplatte 200 x 200 mm	8,5	4081PB
<b>herausnehmbar, mit Dreikantverschluss</b> nach DIN 3223, selbsteinrastende Verriegelung, mit feuerverzinkter Bodenhülse Typ 470.10, ca. 500 mm Unterflur	14,5	4081FB

**Stilpoller 100 x 100 mm**

<b>ortsfest, zum Einbetonieren</b> mit Erdanker, Gesamtlänge ca. 1200 mm	11,0	4075B
<b>ortsfest, für Dübelbefestigung</b> mit Bodenplatte 200 x 200 mm	10,0	4075PB
<b>herausnehmbar, mit Dreikantverschluss</b> nach DIN 3223, selbsteinrastende Verriegelung, mit feuerverzinkter Bodenhülse Typ 470.10, ca. 500 mm Unterflur	16,5	4075FB

**Stilpoller aus Stahlrohr****70 x 70 mm**mit Zierkopf, ca. 950 mm Überflur,  
feuerverzinkt und beschichtet RAL 7016

473FB

4730B

	ca.kg	mit Zierring Art.-Nr.	ohne Zierring Art.-Nr.
<b>ortsfest</b>			
<b>zum Einbetonieren</b> mit Erdanker Gesamtlänge: ca. 1300 mm	8,5	473B	4730B
<b>für Dübelbefestigung</b> mit Bodenplatte 100 x 150 mm	8,5	473PB	4730PB
<b>herausnehmbar</b> selbsteinrastende Verriegelung, inkl. Bodenrosette, mit feuerverzinkter Bodenhülse Typ 470.10, ca. 500 mm Unterflur			
<b>mit Dreikantverschluss</b> nach DIN 3223	13,0	473FB	4730FB
<b>mit Profilzylinder</b> , inkl. drei Schlüssel	14,5	473ZB	4730ZB
<b>umlegbar für Dübelbefestigung</b> , selbsteinrastende Verriegelung, mit Bodenplatte 100 x 150 mm			
<b>mit Dreikantverschluss</b> nach DIN 3223	9,0	473FUB	4730FUB
<b>mit Profilzylinder</b> , inkl. drei Schlüssel	10,5	473UZB	4730UZB
<b>umlegbar zum Einbetonieren</b> , selbsteinrastende Verriegelung, mit feuerverzinkter Bodenhülse Typ 470.60, ca. 400 mm Unterflur			
<b>mit Dreikantverschluss</b> nach DIN 3223	11,5	473FUHB	4730FUHB
<b>mit Profilzylinder</b> , inkl. drei Schlüssel	13,5	473UZHB	4730UZHB

Andere Farbgebung siehe Seite 7  
Poller auch mit Kettenösen lieferbar, siehe Seite 54

## 2. Edelstahl



2.1 Edelstahlpfosten	90 - 93
2.2 Edelstahlpoller	94 - 95
2.3 Edelstahlsperrbügel	96 - 98
2.4 Cortenstahlpoller	99
2.5 Fahrradanehnbügel aus Cortenstahl	100





**Edelstahlpfosten  
70 x 70 mm**

glasperlgestrahlt,  
Überflur ca. 900 mm,  
mit Flachkopf



4070FU

	ca.kg	Art.-Nr.
<b>ortsfest</b>		
<b>zum Einbetonieren</b> mit Erdanker Gesamtlänge: ca. 1300 mm	5,4	4070
<b>für Dübelbefestigung</b> mit Bodenplatte 100 x 150 mm	4,9	4070P
<b>herausnehmbar</b> selbsteinrastende Verriegelung, inkl. Bodenrosette, mit feuerverzinkter Bodenhülse Typ 470.10, ca. 500 mm Unterflur		
<b>mit Dreikantverschluss</b> nach DIN 3223	10,3	4070F
<b>mit Profilzylinder</b> , inkl. drei Schlüssel	13,1	4070Z
<b>umlegbar für Dübelbefestigung</b> , selbsteinrastende Verriegelung, mit Bodenplatte 100 x 150 mm		
<b>mit Dreikantverschluss</b> nach DIN 3223	6,7	4070FU
<b>mit Profilzylinder</b> , inkl. drei Schlüssel	7,8	4070UZ
<b>umlegbar zum Einbetonieren</b> , selbsteinrastende Verriegelung, mit feuerverzinkter Bodenhülse Typ 470.60, ca. 400 mm Unterflur		
<b>mit Dreikantverschluss</b> nach DIN 3223	9,2	4070FUH
<b>mit Profilzylinder</b> , inkl. drei Schlüssel	10,0	4070UZH



Die Pfosten können auch gleichschließend oder als Schließanlage  
geliefert werden; siehe Seite 47

**Edelstahlpfosten  
Ø 60 mm**geschliffen, Überflur ca. 900 mm,  
gewölbte Kopfform

	ca.kg	Art.-Nr.
<b>ortsfest, zum Einbetonieren</b> Gesamtlänge: 1200 mm	3,7	4062
<b>ortsfest, für Dübelbefestigung</b> mit Bodenplatte Ø 120 x 5 mm	3,3	4062P



Passendes Befestigungsmaterial zu diesem Produkt:  
Befestigungsschraubensatz Typ 1VA

**Art.-Nr.**

470.76

Weiteres Zubehör ab Seite 47

**herausnehmbar, mit Dreikantverschluss**nach DIN 3223, selbsteinrastende Verriegelung,  
mit feuerverzinkter Bodenhülse Typ 460.40,  
ca. 400 mm Unterflur

7,0 4062F

**herausnehmbar, mit Profilzylinderschloss**drei Schlüssel, selbsteinrastende Verriegelung,  
mit feuerverzinkter Bodenhülse Typ 460.40,

7,4 4062Z

**Zubehör**

Kettenösen: Art.-Nr. bitte um +1 bzw. +2 erweitern

Mehrpreis pro Öse

Absperrkette aus Edelstahl Ø 5 mm

0,5 430.55

Verbindungsglieder

0,1 430.56

Kettenschraubverschluss

0,1 430.57

**Edelstahl-Pflegespray Inhalt 400 ml**Reinigungs- und Pflegespray  
für lang anhaltenden Schutzfilm

0,5 430.58



Absperrpfosten

Edelstahl

Sperrelemente

Schranken

Freiraumausstattung

Werkerschutz



## Edelstahlpfosten Ø 76 mm

geschliffen, gewölbte Kopfform  
Überflur ca. 900 mm



4072



4272

	ca.kg	ohne Ziernut Art.-Nr.	mit Ziernut Art.-Nr.
<b>ortsfest</b>			
<b>zum Einbetonieren</b> mit Erdanker Gesamtlänge: ca. 1300 mm	5,0	4072	4272
<b>für Dübelbefestigung</b> mit Bodenplatte 100 x 150 mm	5,0	4072P	4272P
<b>herausnehmbar</b> selbsteinrastende Verriegelung, inkl. Bodenrosette, mit feuerverzinkter Bodenhülse Typ 476.40, ca. 400 mm Unterflur			
<b>mit Dreikantverschluss</b> nach DIN 3223	9,0	4072F	4272F
<b>mit Profilzylinder</b> , inkl. drei Schlüssel	10,5	4072Z	4272Z
<b>umlegbar für Dübelbefestigung</b> , selbsteinrastende Verriegelung, mit Bodenplatte 100 x 150 mm			
<b>mit Dreikantverschluss</b> nach DIN 3223	6,5	4072FU	4272FU
<b>mit Profilzylinder</b> , inkl. drei Schlüssel	7,0	4072UZ	4272UZ
<b>umlegbar zum Einbetonieren</b> , selbsteinrastende Verriegelung, mit feuerverzinkter Bodenhülse Typ 470.60, ca. 400 mm Unterflur			
<b>mit Dreikantverschluss</b> nach DIN 3223	8,0	4072FUH	4272FUH
<b>mit Profilzylinder</b> , inkl. drei Schlüssel	9,0	4072UZH	4272UZH



Die Pfosten können auch gleichschließend oder als Schließenanlage geliefert werden; siehe Seite 47



**Edelstahlpfosten**

geschliffen, gewölbte Kopfform  
Überflur ca. 900 mm



4089



40103P

**ortsfest, zum Einbetonieren**

Gesamtlänge: 1200 mm

**ortsfest, für Dübelbefestigung**

mit Bodenplatte Ø 150 x 6 mm

**herausnehmbar, mit Dreikantverschluss**

nach DIN 3223, selbsteinrastende Verriegelung,  
mit feuerverzinkter Bodenhülse Typ 470.10

**herausnehmbar, mit Profilzylinderschloss**

drei Schlüssel, selbsteinrastende Verriegelung,  
mit feuerverzinkter Bodenhülse Typ 470.10

**Ø 89 mm**  
**ca.kg Art.-Nr.**

5,4 4089

5,1 4089P

10,3 4089F

12,0 4089Z

**Ø 102 mm**  
**ca.kg Art.-Nr.**

6,2 40103

5,7 40103P

12,0 40103F

12,0 40103Z



Passendes Befestigungsmaterial zu diesem Produkt:

Befestigungsschraubensatz Typ 2VA

**Art.-Nr.**

470.77

Weiteres Zubehör ab Seite 47



Absperrpfosten

Edelstahl

Sperrelemente

Schranken

Freiraumausstattung

Werkenschutz

Edelstahlpoller sind wertstabil mit zeitloser Ästhetik.



## Edelstahlpoller Ø 154 mm

geschliffen, mit Flachkopf, ortsfest



ortsfest zum Einbetonieren mit Erdanker

zum Aufdübeln mit Bodenplatte Ø 250 mm

<b>Gesamtlänge in mm</b>	<b>ca. 900</b>	<b>ca. 1200</b>	<b>ca. 600</b>	<b>ca. 900</b>
<b>ca. kg</b>	7,0	9,5	7,5	10,0
<b>Art.Nr.</b>	40154	40155	40154P	40155P

**herausnehmbar**  
selbsteinrastende Verriegelung,  
mit feuerverzinkter Bodenhülse Typ 470.10  
Höhe Überflur 900 mm

**herausnehmbar, mit Dreikantverschluss**  
nach DIN 3223

**ca. kg** 14,0  
**Art.Nr.** 40154F

**herausnehmbar, mit Profilylinderverschluss**  
drei Schlüssel

**ca. kg** 14,0  
**Art.Nr.** 40154Z



Passendes Befestigungsmaterial zu diesem Produkt:  
Befestigungsschraubensatz Typ 2VA

**Art.-Nr.**  
470.77

Weiteres Zubehör ab Seite 47

Zeitloser,  
wuchtiger Edelstahlpoller.



**Edelstahlpoller  
Ø 204 mm**

geschliffen, mit Flachkopf,  
ortsfest



**ortsfest zum Einbetonieren  
mit Erdanker**

**zum Aufdübeln  
mit Bodenplatte Ø 250 mm**

<b>Gesamtlänge in mm</b>	<b>ca. 900</b>	<b>ca. 1200</b>	<b>ca. 600</b>	<b>ca. 900</b>
<b>ca. kg</b>	10,0	13,0	10,0	13,0
<b>Art.Nr.</b>	40204	40205	40204P	40205P

**herausnehmbar**

selbsteinrastende Verriegelung,  
mit feuerverzinkter Bodenhülse Typ 470.10  
Höhe Überflur 900 mm

**herausnehmbar, mit Dreikantverschluss  
nach DIN 3223**

<b>ca. kg</b>	15,5
<b>Art.Nr.</b>	40204F

**herausnehmbar, mit Profilzylinderverschluss  
drei Schlüssell**

<b>ca. kg</b>	15,5
<b>Art.Nr.</b>	40204Z



Passendes Befestigungsmaterial zu diesem Produkt:  
Befestigungsschraubensatz Typ 2VA

**Art.-Nr.**  
470.77

Weiteres Zubehör ab Seite 47



Absperrpfosten

Edelstahl

Sperrelemente

Schranken

Freiraumausstattung

Werksschutz

**Edelstahlbügel  
Ø 48 mm**  
Oberfläche geschliffen



**ohne Querholm, zum Einbetonieren**

Gesamtbreite	Gesamthöhe	ca.kg	Art.-Nr.
800 mm	1200 mm	9,0	449.09
1000 mm	1200 mm	9,5	449.12
1200 mm	1200 mm	10,0	449.13



**mit Querholm, zum Einbetonieren**

Gesamtbreite	Gesamthöhe	ca.kg	Art.-Nr.
800 mm	1200 mm	11,0	449.21
1000 mm	1200 mm	12,5	449.22
1200 mm	1200 mm	13,5	449.23



**Universalbügel, zum Einbetonieren**

Gesamtbreite	Gesamthöhe	ca.kg	Art.-Nr.
300 mm	1200 mm	9,0	449.30



**Rundbügel, zum Einbetonieren**

Gesamtbreite	Gesamthöhe	ca.kg	Art.-Nr.
460 mm	1200 mm	7,5	449.46
650 mm	1200 mm	8,0	449.65



**Rundbügel mit Querholm, zum Einbetonieren**

Gesamtbreite	Gesamthöhe	ca.kg	Art.-Nr.
650 mm	1200 mm	10,0	449.66

**Edelstahlbügel  
Ø 48 mm**

Oberfläche geschliffen,  
zum Aufdübeln, mit Bodenplatten Ø 120 x 5 mm

**ohne Querholm, zum Aufdübeln**

Gesamtbreite	Gesamthöhe	ca.kg	Art.-Nr.
800 mm	800 mm	7,5	449.09P
1000 mm	800 mm	8,0	449.12P
1200 mm	800 mm	9,0	449.13P

**mit Querholm, zum Aufdübeln**

Gesamtbreite	Gesamthöhe	ca.kg	Art.-Nr.
800 mm	800 mm	10,0	449.21P
1000 mm	800 mm	11,0	449.22P
1200 mm	800 mm	12,0	449.23P

**Universalbügel, zum Aufdübeln**

Gesamtbreite	Gesamthöhe	ca.kg	Art.-Nr.
300 mm	800 mm	6,0	449.30P

**Rundbügel, zum Aufdübeln**

Gesamtbreite	Gesamthöhe	ca.kg	Art.-Nr.
460 mm	800 mm	6,0	449.46P
650 mm	800 mm	7,0	449.65P

**Rundbügel mit Querholm, zum Aufdübeln**

Gesamtbreite	Gesamthöhe	ca.kg	Art.-Nr.
650 mm	800 mm	8,0	449.66P



Passendes Befestigungsmaterial zu diesem Produkt:  
Befestigungsschraubensatz Typ 1.2VA

**Art.-Nr.**

470.762

Weiteres Zubehör ab Seite 47





### Edelstahlfahrradanlehnbügel Ø 48 mm

in einem sehr schönen und funktionellen Design,  
Oberfläche geschliffen

Gesamtbreite ca. 1400 mm

Höhe Überflur ca. 850 mm

**zum Einbetonieren**

ca.kg Art.-Nr.

9,0 449.50

**zum Aufdübeln**

mit Bodenplatte Ø 120 mm

Lochkreis Ø 94 mm,

3 Bohrungen Ø 14 mm

8,0 449.50P

### Edelstahlrohrbügel Ø 48 mm

auf Gehrung geschweißt, zum Einbetonieren,  
Oberfläche geschliffen



Gesamtbreite	Gesamthöhe	ca.kg	Art.-Nr.
500 mm	1200 mm	8,5	449.85
700 mm	1200 mm	9,0	449.86
1000 mm	1200 mm	9,5	449.87
1200 mm	1200 mm	10,5	449.88



### Stilpoller aus Cortenstahlrohr 80 x 80 mm

mit Flachkopf, ca. 900 mm Überflur,  
Oberfläche roh, optisch vorgerostet

#### ortsfest, zum Einbetonieren

mit Erdanker, Gesamtlänge ca. 1200 mm

ca.kg

Art.-Nr.

9,0

4481

#### ortsfest, für Dübelbefestigung

mit Bodenplatte 200 x 200 mm

8,5

4481P

#### herausnehmbar, mit Dreikantverschluss

nach DIN 3223, selbsteinrastende Verriegelung,  
mit feuerverzinkter Bodenhülse Typ 470.10,  
ca. 500 mm Unterflur

14,5

4481F



### Anlehnbügel aus Cortenstahl

zum Einbetonieren,  
Gesamthöhe ca. 1100 mm,  
zum einbetonieren,  
Oberfläche roh,  
optisch vorgerostet

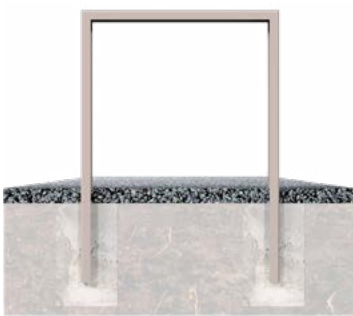
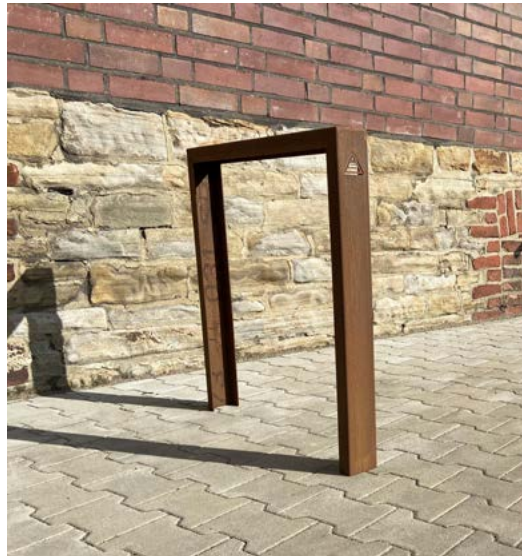

#### U-Profil 80 x 40 mm

Gesamtbreite	ca.kg	Art.-Nr.
750 mm	20,0	4450.075

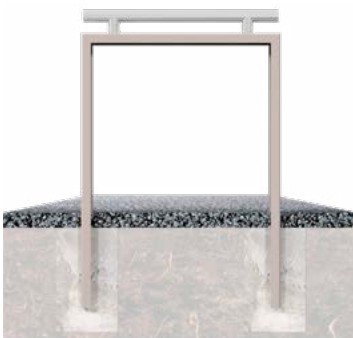
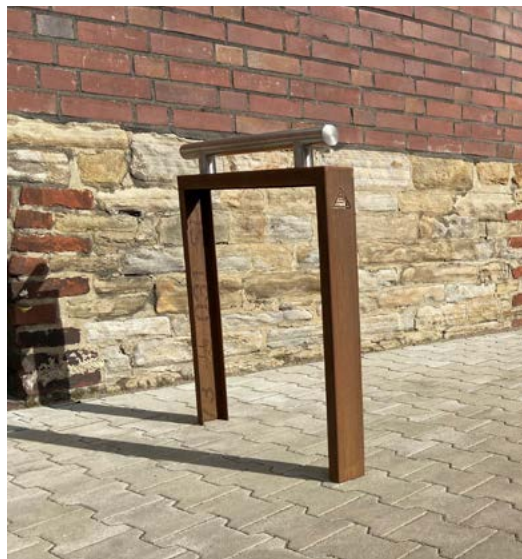

#### U-Profil 80 x 40 mm

mit Edelstahlaufsatz Ø 48 mm

Gesamtbreite	ca.kg	Art.-Nr.
750 mm	21,5	4450.175



Fahrradanlehnbügel werden auftragsbezogen hergestellt. Kein Storno, keine Rücknahme.

### 3. Sperrelemente



3.1 Rohrbügel	102 - 109
3.2 Wegesperren	110 - 113
3.3 Höhenbegrenzer	114 - 117
3.4 Schutzgeländer	118 - 123
3.5 Stadtzaun / Geländer	124 - 127





- Rohrbügel zum Schutz vor Gefahren
- zum Absichern von Bürgersteigen, Trennen von Fahrbahnen, Absperrn von Grünflächen für Autos oder zum Schutz von Bäumen, Blumenrabatten etc.
- Ideal auch als Sicherheitsschutz in Produktion und Lager oder als Fahrradabwehrbügel



## Rohrbügel aus Stahlrohr Ø 48 x 2,5 mm



### ohne Querholm, zum Einbetonieren

Gesamtbreite	Gesamthöhe	ca.kg
1000 mm	1000 mm	8,0
1500 mm	1000 mm	9,5
2000 mm	1000 mm	10,5
700 mm	1200 mm	8,0
1000 mm	1200 mm	9,0
1200 mm	1200 mm	9,4
500 mm	1400 mm	9,0
1000 mm	1400 mm	10,0
1500 mm	1400 mm	11,0
2000 mm	1400 mm	13,0
2500 mm	1400 mm	14,5

### feuerverzinkt

#### Art.-Nr.

448.06
448.07
448.08
448.11
448.12
448.13
448.09
448.10
448.15
448.20
448.25

### feuerverzinkt und weiß beschichtet mit rot reflektierenden Streifen

#### Art.-Nr

448.06B
448.07B
448.08B
448.11B
448.12B
448.13B
448.09B
448.10B
448.15B
448.20B
448.25B



### ohne Querholm, zum Aufdübeln

1000 mm	1000 mm	9,0
1500 mm	1000 mm	10,5
2000 mm	1000 mm	12,0

448.52
448.53
448.54

448.52B
448.53B
448.54B



Andere Farbgebung siehe Farbauswahl Seite 7.  
Andere Maße auf Anfrage. Pulverbeschichtungen sind auftragsbezogen.  
Kein Storno, keine Rücknahme.





**Rohrbügel aus Stahlrohr Ø 48 x 2,5 mm**



**feuerverzinkt**



**feuerverzinkt und weiß beschichtet mit rot reflektierenden Streifen**

**mit Querholm, zum Einbetonieren**

Gesamtbreite	Gesamthöhe	ca.kg	Art.-Nr.
700 mm	1200 mm	10,0	448.21
1000 mm	1200 mm	11,5	448.22
1200 mm	1200 mm	12,5	448.23
500 mm	1400 mm	10,0	448.31
1000 mm	1400 mm	12,5	448.32
1500 mm	1400 mm	15,5	448.33
2000 mm	1400 mm	18,5	448.34
2500 mm	1400 mm	21,0	448.35

Art.-Nr.
448.21B
448.22B
448.23B
448.31B
448.32B
448.33B
448.34B
448.35B



**mit Querholm, zum Aufdübeln**

1000 mm	1000 mm	12,0	448.62
1500 mm	1000 mm	14,5	448.63
2000 mm	1000 mm	17,5	448.64



448.62B
448.63B
448.64B



Rohrbügel aus Stahlrohr Ø 60 x 2,5 mm



ohne Querholm, zum Einbetonieren

feuerverzinkt

feuerverzinkt und weiß beschichtet mit rot reflektierenden Streifen

Gesamtbreite	Gesamthöhe	ca.kg
1000 mm	1000 mm	9,5
1500 mm	1000 mm	11,5
2000 mm	1000 mm	13,0
700 mm	1200 mm	10,0
1000 mm	1200 mm	11,0
1200 mm	1200 mm	12,0
500 mm	1400 mm	11,0
1000 mm	1400 mm	12,5
1500 mm	1400 mm	14,5
2000 mm	1400 mm	16,0
2500 mm	1400 mm	18,0

Art.-Nr.

465.06
465.07
465.08
465.11
465.12
465.13
465.09
465.10
465.15
465.20
465.25

465.06B
465.07B
465.08B
465.11B
465.12B
465.13B
465.09B
465.10B
465.15B
465.20B
465.25B



ohne Querholm, zum Aufdübeln

Gesamtbreite	Gesamthöhe	ca.kg
1000 mm	1000 mm	11,0
1500 mm	1000 mm	13,0
2000 mm	1000 mm	14,5

465.52
465.53
465.54

465.52B
465.53B
465.54B



**Rohrbügel aus Stahlrohr Ø 60 x 2,5 mm**



**feuerverzinkt**

**Art.-Nr.**



**feuerverzinkt und weiß beschichtet mit rot reflektierenden Streifen**  
**Art.-Nr.**

**mit Querholm, zum Einbetonieren**

Gesamtbreite	Gesamthöhe	ca.kg
700 mm	1200 mm	12,0
1000 mm	1200 mm	14,5
1200 mm	1200 mm	15,5
500 mm	1400 mm	12,0
1000 mm	1400 mm	15,5
1500 mm	1400 mm	19,5
2000 mm	1400 mm	23,0
2500 mm	1400 mm	26,5



**mit Querholm, zum Aufdübeln**

1000 mm	1000 mm	14,0
1500 mm	1000 mm	17,5
2000 mm	1000 mm	21,0



Andere Maße auf Anfrage. Pulverbeschichtungen sind auftragsbezogen.  
Kein Storno, keine Rücknahme.





Rundbügel aus  
Stahlrohr  
Ø 48 X 2,5 mm



**zum Einbetonieren**, Stahlrohr Ø 48 mm,  
Gesamthöhe: ca. 1200 mm

**ohne Querstrebe**

Gesamtbreite: ca. 460 mm

feuerverzinkt

ca.kg

Art.-Nr.

7,0

448.046

feuerverzinkt und beschichtet  
Farbe: grün (RAL 6005)

7,0

448.046B

**ohne Querstrebe**

Gesamtbreite: ca. 650 mm

feuerverzinkt

7,5

448.065

feuerverzinkt und beschichtet  
Farbe: grün (RAL 6005)

7,5

448.065B

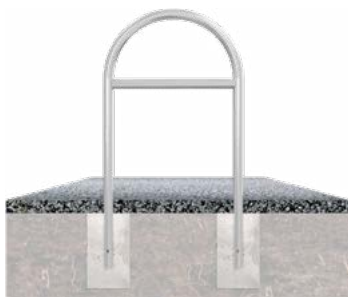
**mit Querstrebe**

Gesamtbreite: ca. 650 mm

feuerverzinkt

9,0

448.066

feuerverzinkt und beschichtet  
Farbe: grün (RAL 6005)

9,0

448.066B

**Anlehn- und Absperrbügel zum Aufdübeln**

Mit Bodenplatten 100 x 150 mm  
(Die Gesamthöhe ändert sich auf 900 mm)

Art.-Nr. mit **P** erweitern

**Baumschutzbügel**

Einen wirkungsvollen Beitrag zum Umweltschutz bietet unser Baum-  
schutzbügel. Eine Beschädigung  
des wertvollen Baumbestandes  
durch einparkende Fahrzeuge  
wird hiermit verhindert. Auch als  
Schutz für Laternen etc. ideal  
einsetzbar.



**Baumschutzbügel**



zum Einbetonieren

**Stahlrohr Ø 48 x 2,5 mm**  
Gesamtbreite: ca. 750 mm  
Gesamthöhe: ca. 1400 mm

**Stahlrohr Ø 60 x 2,5 mm**  
Gesamtbreite: ca. 800 mm  
Gesamthöhe: ca. 1450 mm

	ca.kg	Art.-Nr.	ca.kg	Art.-Nr.
feuerverzinkt	8,5	443.00	11,0	463.00
feuerverzinkt und beschichtet Farbe: grün (RAL 6005)	8,5	443.00B	11,0	463.00B

**Universalbügel**



zum Einbetonieren

**Stahlrohr Ø 48 mm**  
Gesamtbreite: ca. 300 mm  
Gesamthöhe: ca. 1400 mm

**Stahlrohr Ø 60 mm**  
Gesamtbreite: ca. 400 mm  
Gesamthöhe: ca. 1400 mm

	ca.kg	Art.-Nr.	ca.kg	Art.-Nr.
feuerverzinkt	8,0	448.70	10,5	465.70
feuerverzinkt und beschichtet Farbe: grün (RAL 6005)	8,0	448.70B	10,5	465.70B





Absperrpfosten

Edelstahl

Sperrelemente

Schranken

Freiraumausstattung

Werkerschutz



### Baum und Säulenschutz

Stahlrohrkonstruktion aus zwei Rundbügeln Ø 60 mm mit angeschweißten Querholm Ø 48 mm zum ineinanderstecken



zum Einbetonieren

Gesamtbreite	Gesamttiefe	Höhe Überflur	ca.kg	Art.-Nr.
600 mm	600 mm	650 mm	21,5	465.066
800 mm	800 mm	800 mm	25,5	465.068

feuerverzinkt

feuerverzinkt und weiß beschichtet mit rot reflektierenden Streifen

Art.-Nr
465.066B
465.068B



zum Aufdübeln

Gesamtbreite	Gesamttiefe	Höhe Überflur	ca.kg	Art.-Nr.
600 mm	600 mm	650 mm	19,0	465.066P
800 mm	800 mm	800 mm	24,0	465.068P

feuerverzinkt

feuerverzinkt und weiß beschichtet mit rot reflektierenden Streifen

Art.-Nr
465.066PB
465.068PB



Auch in gelb / schwarz lieferbar, siehe Seite 174



Die sichere Absperrung  
im besonderen Gefahrenbereich!

**Abweisebügel,**

Stahlrohr Ø 76 x 2,6 mm  
ohne Querholm

**zum Einbetonieren**



Gesamtbreite	Gesamthöhe	ca.kg	Art.-Nr.	Art.-Nr
1000 mm	1500 mm	17,5	475.10	475.10B
1500 mm	1500 mm	19,5	475.15	475.15B
2000 mm	1500 mm	22,5	475.20	475.20B
2500 mm	1500 mm	24,5	475.25	475.25B
750 mm	1000 mm	13,0	477.05	477.05B
1000 mm	1000 mm	14,0	477.06	477.06B
750 mm	1500 mm	16,0	477.08	477.08B

feuerverzinkt

feuerverzinkt und weiß  
beschichtet mit rot  
reflektierenden Streifen

**zum Aufdübeln**



750 mm	650 mm	9,5	477.05P	477.05PB
1000 mm	650 mm	11,0	477.06P	477.06PB
750 mm	1150 mm	14,5	477.08P	477.08PB
1000 mm	1150 mm	15,5	477.09P	477.09PB

**Universalbügel**

Stahlrohr Ø 76 x 2,6 mm

**zum Einbetonieren**



400 mm	1000 mm	11,0	477.04	477.04B
400 mm	1500 mm	14,5	477.07	477.07B

**zum Aufdübeln**



400 mm	650 mm	9,5	477.04P	477.04PB
400 mm	1150 mm	12,5	477.07P	477.07PB



Absperrpfosten

Edelstahl

Sperrelemente

Schranken

Freiraumausstattung

Werksschutz

### Wegesperre

herausnehmbar, drehbar mit Dreikantverschluss  
Stahlrohr Ø 60 mm, inkl. feuerverzinkter  
Bodenhülse Typ 460.10 und Typ 460.40,  
Gesamthöhe ca. 1400 mm,  
Überflur ca. 1000 mm



#### ohne Knieholm



Gesamtbreite in mm	1000	1500	2000	2500
<b>feuerverzinkt</b>				
<b>Art.-Nr.</b>	465.10F	465.15F	465.20F	465.25F
<b>ca.kg</b>	16,5	18,5	20,0	22,0



<b>feuerverzinkt und weiß beschichtet mit rot reflekt. Streifen</b>				
<b>Art.-Nr.</b>	465.10FB	465.15FB	465.20FB	465.25FB
<b>ca.kg</b>	16,5	18,5	20,0	22,0



#### mit Knieholm

<b>feuerverzinkt</b>				
<b>Art.-Nr.</b>	465.32F	465.33F	465.34F	465.35F
<b>ca.kg</b>	20,0	23,0	27,0	30,5



<b>feuerverzinkt und weiß beschichtet mit rot reflekt. Streifen</b>				
<b>Art.-Nr.</b>	465.32FB	465.33FB	465.34FB	465.35FB
<b>ca.kg</b>	20,0	21,0	27,0	30,5

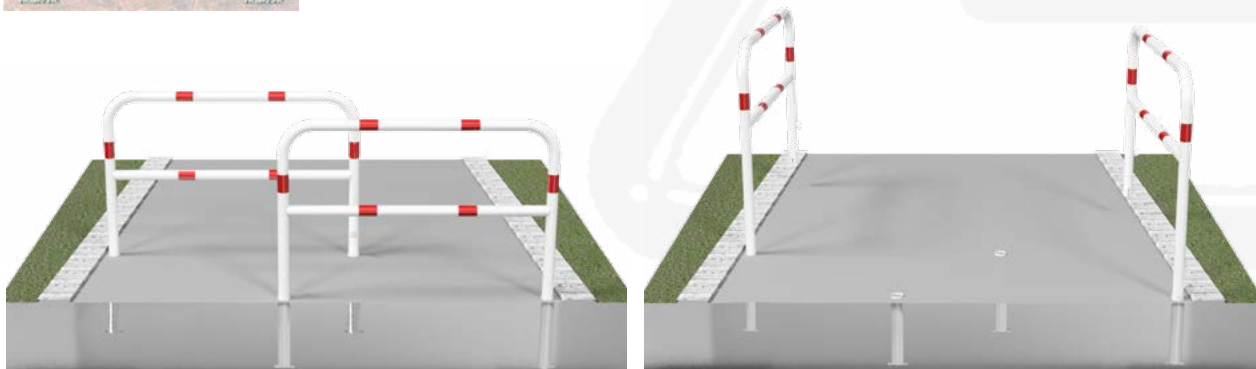

## Wegesperre

mit Dreikantverschluss,  
nach DIN 3223, schwenkbar, bestehend aus:

### 1 ortsfester Pfosten, drehbar

Stahlrohr 70 x 70 mm, Überflur 900 mm

### 1 lösbarer Pfosten, mit Dreikantverschluss

DIN 3223, Stahlrohr 70 x 70 mm, Überflur 900 mm

### 1 Bodenhülse, Typ 470.10

Stahlrohr 80 x 80 mm, 500 mm lang

### Holme

Stahlrohr 60 x 40 mm



## mit Oberholm

Gesamtbreite in mm	1500	2000	2500	3000
--------------------	------	------	------	------

### feuerverzinkt

Art.-Nr.	410.15	410.20	410.25	410.30
ca.kg	25,5	27,5	29,5	31,0

### feuerverzinkt und weiß beschichtet mit rot reflekt. Streifen

Art.-Nr.	410.15B	410.20B	410.25B	410.30B
ca.kg	25,5	27,5	29,5	31,0



## mit Ober- u. Knieholm

### feuerverzinkt

Art.-Nr.	412.15	412.20	412.25	412.30
ca.kg	31,0	34,5	38,5	42,0

### feuerverzinkt und weiß beschichtet mit rot reflekt. Streifen

Art.-Nr.	412.15B	412.20B	412.25B	412.30B
ca.kg	31,0	34,5	38,5	42,0

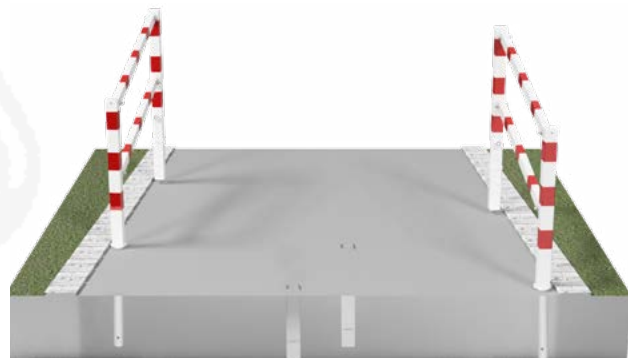
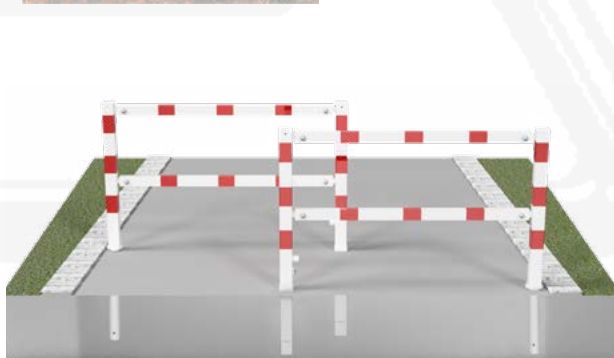

Bestellhinweis: Zusätzliche Bodenhülsen (Typ 470.10) für das Absetzen der geöffneten Schrankenflügel evtl. mitbestellen (Aufpreis)

Wegesperren mit Profilylinderschloss auf Anfrage.  
Auch beidseitig herausnehmbar lieferbar



Absperrpfosten

Edelstahl

Sperrelemente

Schranken

Freiraumausstattung

Werkschutz

## Wegesperre

feststehend, zusammenschraubbar, inkl. Schrauben, bestehend aus:

### 2 ortsfeste Pfosten

Stahlrohr 70 x 70 mm, Überflur 900 mm, mit Erdanker, Unterflur 400 mm

### Holme

Stahlrohr 60 x 40 mm



### mit Oberholm

Gesamtbreite in mm	1500	2000	2500	3000
<b>feuerverzinkt</b>				
<b>Art.-Nr.</b>	414.15	414.20	414.25	414.30
<b>ca.kg</b>	19,5	21,5	23,5	25,0



### feuerverzinkt und weiß beschichtet mit rot reflekt. Streifen

<b>Art.-Nr.</b>	414.15B	414.20B	414.25B	414.30B
<b>ca.kg</b>	19,5	21,5	23,5	25,0



### mit Ober- und Knieholm

<b>feuerverzinkt</b>				
<b>Art.-Nr.</b>	416.15	416.20	416.25	416.30
<b>ca.kg</b>	25,0	29,0	32,5	36,0

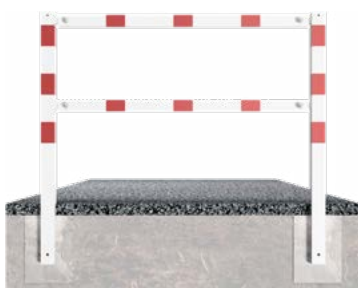

### feuerverzinkt und weiß beschichtet mit rot reflekt. Streifen

<b>Art.-Nr.</b>	416.15B	416.20B	416.25B	416.30B
<b>ca.kg</b>	25,0	29,0	32,5	36,0

**Wegesperre**

feststehend, als Rahmen geschweißt,  
bestehend aus:

**2 ortsfeste Pfosten**

Stahlrohr 70 x 70 mm, Überflur 900 mm,  
Gesamthöhe 1300 mm

**Holme**

Stahlrohr 60 x 40 mm



Absperrpfosten

Edelstahl

Sperrelemente

Schranken

Freiraumausstattung

Werkerschutz

**mit Oberholm**



Gesamtbreite in mm	1500	2000	2500
<b>feuerverzinkt</b>			
<b>Art.-Nr.</b>	4014.15	4014.20	4014.25
<b>ca.kg</b>	19,0	21,0	23,0

<b>feuerverzinkt und weiß beschichtet mit rot reflekt. Streifen</b>			
<b>Art.-Nr.</b>	4014.15B	4014.20B	4014.25B
<b>ca.kg</b>	19,0	21,0	23,0

**mit Ober- und Knieholm**



<b>feuerverzinkt</b>			
<b>Art.-Nr.</b>	4016.15	4016.20	4016.25
<b>ca.kg</b>	24,0	28,0	32,0

<b>feuerverzinkt und weiß beschichtet mit rot reflekt. Streifen</b>			
<b>Art.-Nr.</b>	4016.15B	4016.20B	4016.25B
<b>ca.kg</b>	24,0	28,0	32,0



Wegesperren als Rahmen geschweißt werden auftragsbezogen hergestellt.  
Andere Breiten auf Anfrage. Änderungen vorbehalten. Kein Storno,  
keine Rücknahme.





## Höhenbegrenzer

ortsfest, mit Seilzugverstärkung,

### Durchfahrthöhe variabel einstellbar

1800 - 2800 mm

### Gesamthöhe Überflur

ca. 3000 mm

### 2 Standpfosten

Stahlrohr Ø 102 mm

feuerverzinkt und weiß beschichtet

### Querrohr

Aluminium 100 x 50 mm

weiß beschichtet mit rot reflektierenden

Leuchtbstreifen



### zum Einbetonieren

Querrohrlänge	ca.kg	Art.-Nr.
3000 mm	78,5	417.302B
4000 mm	81,0	417.402B
5000 mm	83,5	417.502B
6000 mm	86,0	417.602B
7000 mm	91,0	417.702B
8000 mm	93,5	417.802B
9000 mm	96,0	417.902B

### Optional mit Bodenplatten zum Aufdübeln

#### Bodenplatten

360 x 360 x 8 mm inkl. 4 Bohrungen Ø 21 mm  
Lochabstand 260 x 260 mm

Art.-Nr. mit **P** erweitern.

### Als Zubehör erhältlich:

Für alle Höhenbegrenzer mit Querholm 100 x 50 mm.

### Barriere aus Alurohr

Ø 40 mm, weiß beschichtet mit rot reflektierenden

Streifen, mit Universalbefestigung inkl. Kette zur Befestigung am Querholm des Höhenbegrenzers



Länge	ca.kg	Art.-Nr.
Länge 2000 mm	2,1	417.B02
Länge 3000 mm	3,2	417.B03
Länge 4000 mm	4,3	417.B04
Länge 6000 mm	6,4	417.B06



### Halterung für Hinweisschild

aus Flachstahl, mit Universalhalterung zur Befestigung am Querholm des

Höhenbegrenzers, passend für Schildgröße Ø 420 mm

	ca.kg	Art.-Nr.
feuerverzinkt, weiß beschichtet	0,7	417.98



*Achtung: Die (maximale) Durchfahrthöhe des Höhenbegrenzers verringert sich durch die Barriere um ca. 200 mm.*

## Höhenbegrenzer

**horizontal schwenkbar**, mit Seilzugverstärkung, Verriegelung geschlossen oder geöffnet mit Bolzen, weiß beschichtet mit rot reflektierenden Leuchtbändern

### Durchfahrthöhe variabel einstellbar

1800 - 2800 mm

### Gesamthöhe Überflur

ca. 3000 mm

### 1-teilig

#### Drehpfosten

Stahlrohr Ø 102 mm

feuerverzinkt und weiß beschichtet

#### Querrohr

Aluminium 100 x 50 mm

weiß beschichtet mit rot reflektierenden Leuchtbändern



## zum Einbetonieren

Querrohrlänge	ca.kg	für Vorhangschloss Art.-Nr.	Dreikantverschluss Art.-Nr.	Profilzylinderschloss Art.-Nr.
2000 mm	57,5	417.201VB	417.201FB	417.201ZB
2500 mm	58,5	417.251VB	417.251FB	417.251ZB
3000 mm	60,0	417.301VB	417.301FB	417.301ZB
3500 mm	61,0	417.351VB	417.351FB	417.351ZB
4000 mm	62,0	417.401VB	417.401FB	417.401ZB
4500 mm	63,5	417.451VB	417.451FB	417.451ZB

### Optional mit Bodenplatte zum Aufdübeln

#### Bodenplatte

360 x 360 x 8 mm inkl. 4 Bohrungen Ø 21 mm  
Lochabstand 260 x 260 mm

Art.-Nr. mit **P** erweitern.

Darstellung 2-teilig



### Optional Höhenbegrenzer Mobil

Auf Beton-Aufstellvorrichtung ( 600 kg, Art.Nr. 3F120 ) zu Montieren mittels unten am Standpfosten angeschweißter Adapterplatte, per Stapler oder Kran positionierbar, optional mit Art. Nr. 70670N einsetzbar zum Ausnivellieren von Bodenebenenheiten.

Artikel-Nr. mit PM erweitern



## Höhenbegrenzer

feuerverzinkt und weiß beschichtet mit rot reflektierenden Leuchtstreifen



### feststehend, 70 x 70 mm zum Einbetonieren

**2 Pfosten** aus Stahlrohr **70 x 70 mm**,  
Gesamthöhe: ca. 2500 mm  
**1 Querholm** **60 x 40 mm**, Stahlrohr  
**Durchfahrtshöhe** ca. 2000 mm

### Gesamtbreite

3000 mm  
4000 mm

### ca.kg

42,5  
45,0

### Art.-Nr.

417.31B  
417.41B

### feststehend, 100 x 100 mm zum Einbetonieren

**2 Pfosten** aus Stahlrohr **100 x 100 mm**,  
Gesamthöhe: ca. 3000 mm  
**1 Querholm** aus Alu-Rohr, **100 x 50 mm**,  
**Durchfahrtshöhe** ca. 2300 mm

3000 mm  
4000 mm  
5000 mm  
6000 mm

66,2  
68,5  
71,0  
73,5

417.32B  
417.42B  
417.52B  
417.62B

### Optional mit Bodenplatten zum Aufdübeln

#### Bodenplatten

360 x 360 x 8 mm inkl. 4 Bohrungen Ø 21 mm  
Lochabstand 260 x 260 mm

Art.-Nr. mit **P** erweitern.

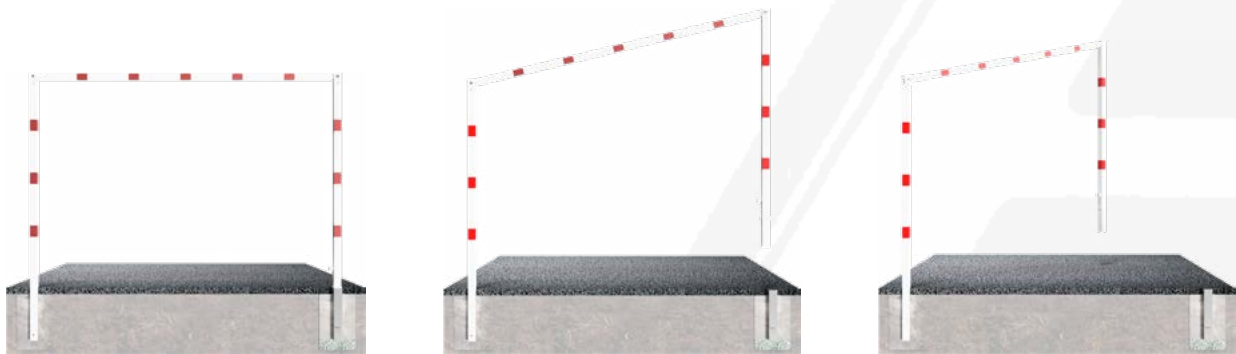

### schwenkbar, 70 x 70 mm zum Einbetonieren

**1 Pfosten**  
aus Stahlrohr **70 x 70 mm**  
ortsfest, zum Einbetonieren,  
Gesamthöhe: ca. 2500 mm

**1 Pfosten**  
aus Stahlrohr **70 x 70 mm**  
lösbar, mit Dreikantverschluss  
**inkl. Bodenhülse** Typ 470.10  
ca. 500 mm Unterflur

**1 Querholm**  
aus Stahlrohr **60 x 40 mm**  
**Durchfahrtshöhe** ca. 2000 mm

### Gesamtbreite

3000 mm  
4000 mm

### ca.kg

38,5  
44,0

### Art.-Nr.

417.30B  
417.40B

Sichert Einfahrten, Hallen mit eingeschränktem Höhenmaß, Unterführungen etc.



## Barriere

Aluminiumprofil  
Höhe 100 mm, mit seitlichen Schutzkappen, weiß beschichtet mit rot reflektierenden Streifen, inkl. 2 x 1 m Stahlkette verzinkt

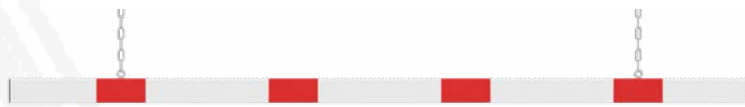

	Länge	ca.kg	Art.-Nr.
einseitig reflektierend	2000 mm	3,5	4117.20B
	3000 mm	5,0	4117.30B
	4000 mm	6,0	4117.40B
	5000 mm	7,0	4117.50B
	6000 mm	8,5	4117.60B
beidseitig reflektierend	2000 mm	3,5	4217.20B
	3000 mm	5,0	4217.30B
	4000 mm	6,0	4217.40B
	5000 mm	7,0	4217.50B
	6000 mm	8,5	4217.60B

Effektiver und gut sichtbarer Anfahrtschutz für Säulen, Torlaibungen, etc.

## Kantenschutzwinkel

aus Aluminiumblech  
mit 4 Bohrungen Ø 8 mm  
zum Andübeln  
Höhe 1000 mm  
Winkelmaß 120 mm  
weiß / rot reflektierend



ca. kg 1,3  
Art.-Nr. 4317RB



ca. kg 1,3  
Art.-Nr. 4317LB



Diese Artikel sind auch in gelb / schwarz lieferbar; siehe Werkschutz Seite 180



Schutzgeländer als Sicherheitsgeländer für den besonderen Gefahrenbereich. Das Geländersystem ist zum Einbetonieren oder zum Aufdübeln mit Bodenplatte lieferbar.

## Schutzgeländer

Stahlrohr 70 x70 mm mit Ober- und Knieholm  
Stahlrohr 60 x 40 mm, Höhe ca. 1000 mm  
Überflur, verschraubbar

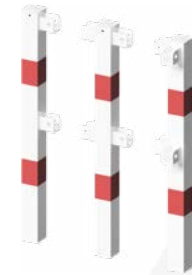
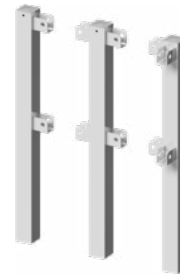

### Standpfosten zum Einbetonieren

ca. kg

Art.-Nr.

Art.-Nr.

- Endpfosten** für Ober- und Knieholm 8,0
- Mittelpfosten** für Ober- und Knieholm 8,5
- Eckpfosten** für Ober- und Knieholm 90° 8,5

8,0

4270

4270B

8,5

4271

4271B

8,5

4273

4273B

### Standpfosten zum Aufdübeln

mit Bodenplatte 100 x 150 mm

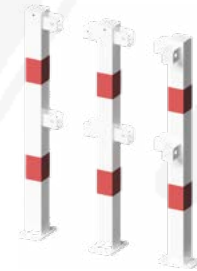
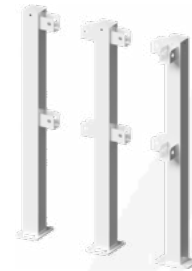

- Endpfosten** für Ober- und Knieholm 6,5
- Mittelpfosten** für Ober- und Knieholm 7,0
- Eckpfosten** für Ober- und Knieholm 90° 7,0

6,5

4270P

4270PB

7,0

4271P

4271PB

7,0

4273P

4273PB

### Querholm

Stahlrohr 60 x 40 mm  
inkl. Befestigungsschrauben



Rohrlänge

ca. kg

Art.-Nr.

Art.-Nr.

800 mm

3,0

4208

4208B

1300 mm

5,0

4213

4213B

1800 mm

7,0

4218

4218B

2300 mm

8,5

4223

4223B



Die Querholme werden einfach in die Aufnahmelaschen der Standpfosten eingelegt und mittels Schrauben fixiert. (Ohne Verschraubung auch als temporäre Absicherung nutzbar). Auch in gelb / schwarz lieferbar; siehe Werkschutz.

Trennen von Fahrwegen, Fußwegen etc. Die Montage ist denkbar einfach: zusammenstecken, einbetonieren oder aufdübeln.



## Schutzgeländer

**Stahlrohr Ø 48 mm**

variabel steckbar,  
Höhe 1000 mm Überflur

### Standpfosten zum Einbetonieren

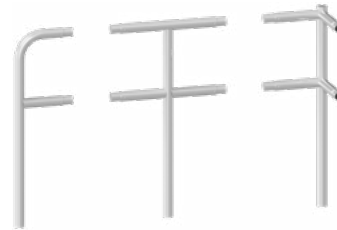
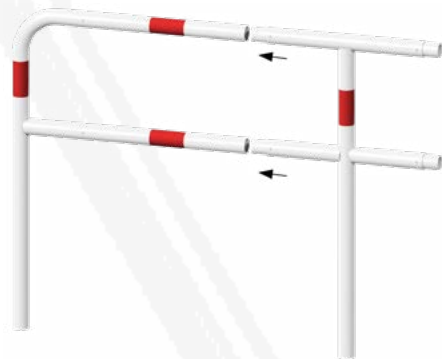

feuerverzinkt

ca. kg Art.-Nr.

<b>Endpfosten</b>	5,5	448.80
<b>Mittelpfosten</b>	7,5	448.81
<b>Eckpfosten</b>	9,5	448.815

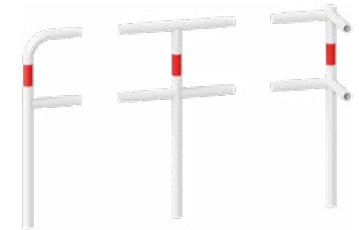

feuerverzinkt und weiß beschichtet  
mit rot reflektierenden Streifen

Art.-Nr.	448.80B
	448.81B
	448.815B

### Standpfosten zum Aufdübeln

mit Bodenplatte 100 x 150 mm

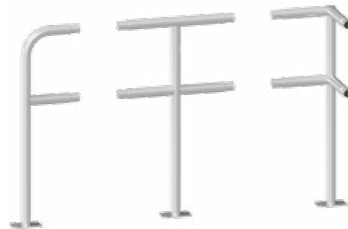

feuerverzinkt

ca. kg Art.-Nr.

<b>Endpfosten</b>	5,0	448.80P
<b>Mittelpfosten</b>	7,0	448.81P
<b>Eckpfosten</b>	9,0	448.815P

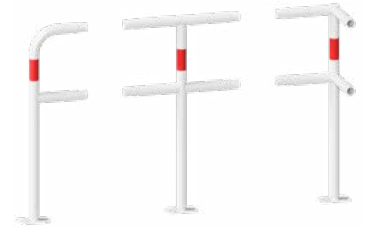

feuerverzinkt und weiß beschichtet  
mit rot reflektierenden Streifen

Art.-Nr.	448.80PB
	448.81PB
	448.815PB

### Querholm

Stahlrohr Ø 48 mm



Rohrlänge	Rastermaß	ca. kg	Art.-Nr.	Art.-Nr.
500 mm	1000 mm	1,5	448.42	448.42B
1000 mm	1500 mm	3,0	448.43	448.43B
1500 mm	2000 mm	4,5	448.44	448.44B



Befestigungsschraubensatz siehe Seite 47 auch in gelb / schwarz lieferbar, siehe Werkschutz, Seite 175



## Schutzzaungitter

für besondere Gefahrenbereiche

## Anwendungsbeispiel:



Die Befestigung der Zaunfelder an den senkrechten Pfosten ist so konstruiert, dass die unterschiedlichsten Grad- bzw. Winkelstellungen ausgeführt werden können. Bei den Querholmen der Zaunfelder zeigt immer eine Kante der Vierkanthrore nach oben, um Turnkünste zu verhindern.

## Zaunfeld

Querrohre aus Stahlrohr 40 x 40 mm, mit Füllstäben Stahlrohr Ø 20 mm verschweißt. Abstand zwischen den senkrechten Füllstäben: 100 mm, Höhe: 950 mm  
Komplethöhe eingebaut: 1050 mm



418.15BR

	Achsabstand	ca.kg	Art.-Nr.
<b>feuerverzinkt</b>	750 mm	16,5	418.07
	1500 mm	23,0	418.15
	2000 mm	31,0	418.20
<b>feuerverzinkt und weiß beschichtet</b>	750 mm	16,5	418.07BW
	1500 mm	23,0	418.15BW
	2000 mm	31,0	418.20BW
<b>feuerverzinkt und rot beschichtet</b>	750 mm	16,5	418.07BR
	1500 mm	23,5	418.15BR
	2000 mm	31,0	418.20BR



## Standpfosten

Stahlrohr 60 x 60 mm, mit aufgeschweißter Stahlkappe, zum Einbetonieren  
Gesamthöhe: 1500 mm

### Mittelpfosten mit 4 Verbindungslaschen

feuerverzinkt	6,0	418.00
feuerverzinkt und weiß beschichtet	6,0	418.00B

### Endpfosten mit 2 Verbindungslaschen

feuerverzinkt	6,0	418.02
feuerverzinkt und weiß beschichtet	6,0	418.02B

418.00

418.02



Andere Farbgebung möglich, siehe Farbauswahl Seite 7



**Schutzgeländer**

werden aus vorgefertigten Verbindungsteilen vor Ort montiert. Durch die Gelenkscharniere ist die Absperrung überaus flexibel zu gestalten. Die Gelenkscharniere können sowohl vertikal als auch horizontal bis 90° eingesetzt werden.



**Standpfosten für Oberholm**

Zum Einbetonieren

Stahlrohr Ø 60 mm, Alukugelkopf  
Gesamtlänge ca. 1500 mm

ca.kg	feuerverzinkt Art.-Nr.	feuerverzinkt und beschichtet (RAL 7016) Art.-Nr.
5,4	467.01	467.01B
5,4	467.02	467.02B
5,4	467.03	467.03B

Endpfosten für Oberholm  
Mittelpfosten für Oberholm  
Eckpfosten für Oberholm

**Standpfosten für Ober- und Knieholm**

Zum Einbetonieren

Endpfosten für Ober- und Knieholm  
Mittelpfosten für Ober- und Knieholm  
Eckpfosten für Ober- und Knieholm

5,4	467.11	467.11B
5,4	467.12	467.12B
5,4	467.13	467.13B

**Standpfosten für Rabattengeländer**

Zum Einbetonieren

Stahlrohr Ø 60 mm, mit Alukugelkopf,  
Gesamtlänge ca. 800 mm

2,9	467.04	467.04B
2,9	467.05	467.05B
2,9	467.06	467.06B

Endpfosten  
Mittelpfosten  
Eckpfosten

**Querholm für Schutzgeländer**

oder Rabattengeländer

Stahlrohr Ø 33,7 mm, Länge 2000 mm  
inkl. Alu-Verbindungs-muffen für geraden,  
waagerechten Verlauf

5,5	467.20	467.20B
-----	--------	---------

**Aluminium-Gelenkstück**

bis 90° einsetzbar, für unterschiedliche  
Steigungen und Winkelstellungen

0,5	467.24	467.24B
-----	--------	---------



Absperrpfosten

Edelstahl

Sperrelemente

Schranken

Freiraumausstattung

Werkschutz





Sperrschutz von Sportfeldern oder sonstige Absperrungen von Veranstaltungsplätzen.

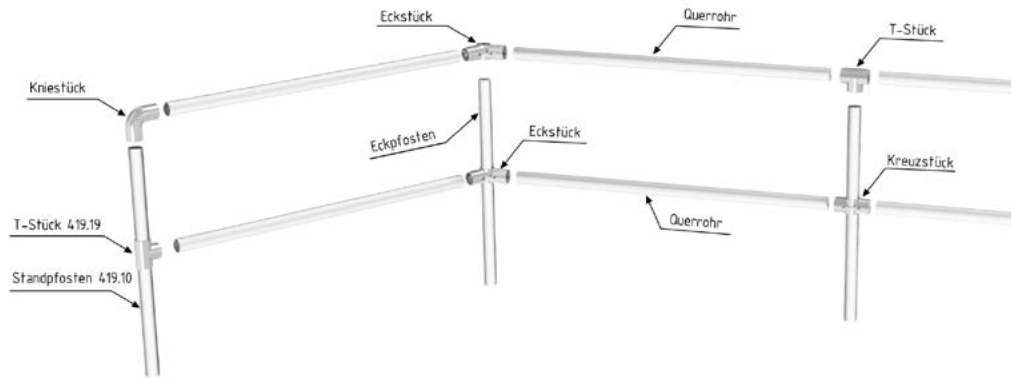

**Barriere**

aus Stahlrohr Ø 60 mm feuerverzinkt



	Länge	ca.kg	Art.-Nr.
<b>Standpfosten</b>	1500 mm	4,3	419.10
<b>Eckpfosten</b>	1500 mm	4,3	419.105
<b>Querrohr</b>	1500 mm	4,3	419.11
	2000 mm	5,8	419.12
	2500 mm	7,2	419.13
	3000 mm	8,6	419.14



<b>Aluminium-Kniestück</b>	0,3	419.18
<b>Aluminium-T-Stück</b>	0,3	419.19
<b>Aluminium-Kreuzstück</b>	0,2	419.09
<b>Aluminium-Eckstück</b>	0,4	419.08
2 Halbschalen mit 2 Schrauben und Muttern		
2 Halbschalen mit Schraube und Mutter		

**Schutzzaungitter**

für die Absicherung von Böschungen, Flussläufen oder auch Einfriedungen etc.



418.35

**Zaunfeld-Element**

Stahlrohr Ø 33,7 mm mit Ø 16 mm Füllstäben und angeschweißten Verbindungslaschen  
Achsabstand: 1500 mm, bis ca. 90° einsetzbar  
Höhe: 900 mm

	ca.kg	Art.-Nr.
feuerverzinkt	11,8	418.35
feuerverzinkt und weiß beschichtet	11,8	418.35B



418.42



418.44

**Standpfosten**

Stahlrohr Ø 60 mm, zum Einbetonieren  
Gesamtlänge: ca. 1500 mm

**Endpfosten mit 2 Verbindungs-laschen**

feuerverzinkt	5,5	418.42
feuerverzinkt und weiß beschichtet	5,5	418.42B

**Mittelpfosten mit 4 Verbindungs-laschen**

feuerverzinkt	5,5	418.44
feuerverzinkt und weiß beschichtet	5,5	418.44B

**Verkehrsschutzsystem**

Sichert Verkehrswege, trennt Fahrbahnen, als Personenschutz und Leitsystem etc. einsetzbar. Montage denkbar einfach vor Ort durch vorgefertigte Elemente, die problemlos ausgewechselt werden können. Aufstellungen im Winkel an Steigungen und Gefällen. Pulverbeschichtet in gängigen RAL-Farben (Farbauswahl siehe S.7).



Absperrpfosten

Edelstahl

Sperrelemente

Schranken

Freiraumausstattung

Werkschutz



mit Abdeckkappe

mit Kugelkopf

**Standpfosten**

Stahlrohr Ø 60 mm, zum Einbetonieren mit Erdanker

	Länge	ca.kg	Art.-Nr.	feuerverzinkt	feuerverzinkt und weiß beschichtet
mit Abdeckkappe	1500 mm	4,5	419.600		419.600B
mit Kugelkopf	1500 mm	4,5	419.602		419.602B

**Standpfosten**

Stahlrohr Ø 60 mm, zum Aufdübeln mit Bodenplatte 100 x 150 mm

mit Abdeckkappe	1000 mm	4,5	419.601		419.601B
mit Kugelkopf	1000 mm	4,5	419.603		419.603B

**Querrohr**

Stahlrohr Ø 60 mm, inkl. Verbindungselemente

Rastermaß: 1130 mm	1000 mm	4,5	419.610		419.610B
Rastermaß: 1630 mm	1500 mm	5,5	419.615		419.615B
Rastermaß: 2130 mm	2000 mm	6,5	419.620		419.620B
Rastermaß: 2630 mm	2500 mm	8,0	419.625		419.625B

**Ersatz-Verbindungselement**

(lose) für Verkehrsschutzgitter-System (Schelle, Spreizstück, Kunststoffeller, Schraube und Mutter)	0,3		419.699		419.699B
---	-----	--	---------	--	----------



Andere Farbgebung möglich, siehe Farbauswahl Seite 7





### Stadtzaun

Stadtzaun für die Sicherheit, mit perfekter Linienführung auch im Kurvenbereich durch Scharnierlaschen.



### Standpfosten

Stahlrohr 70 x 70 mm, mit verschweißter Stahlkappe, feuerverzinkt und beschichtet DB 703, Höhe Überflur 1000 mm, zum Einbetonieren

	ca.kg	Flachkopf Art.-Nr.
Mittelpfosten	7,9	418.7804B
Endpfosten	7,9	418.7802B

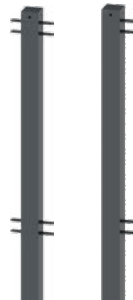

### Zierkopf Art.-Nr.

418.7814B  
418.7812B



### Zaunelement

horizontale Stahlrohre 30 x 30 mm  
diagonale Stahlrohre 25 x 25 mm

Achsabstand		
1000 mm	7,2	418.710B
1500 mm	10,4	418.715B

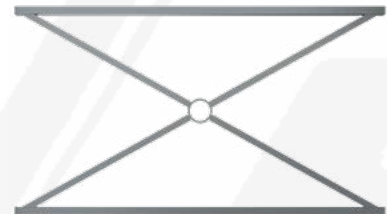

Die Befestigung der Zaunfelder an den senkrechten Pfosten ist so konstruiert, dass die unterschiedlichsten Grad- bzw. Winkelstellungen ausgeführt werden können.

Sonderfarbe RAL 3004



**Stadtzaun**

für die Sicherheit im Stadtgebiet, perfekte Linienführung, umgebungsneutral

**Stadtzaunelement**

Senkrechte Stahlrohre  $\varnothing$  76 mm  
 horizontale Stahlrohre 30 x 30 mm  
 diagonale Stahlrohre 25 x 25 mm  
 Gesamthöhe 1200 mm  
 feuerverzinkt und beschichtet DB 703

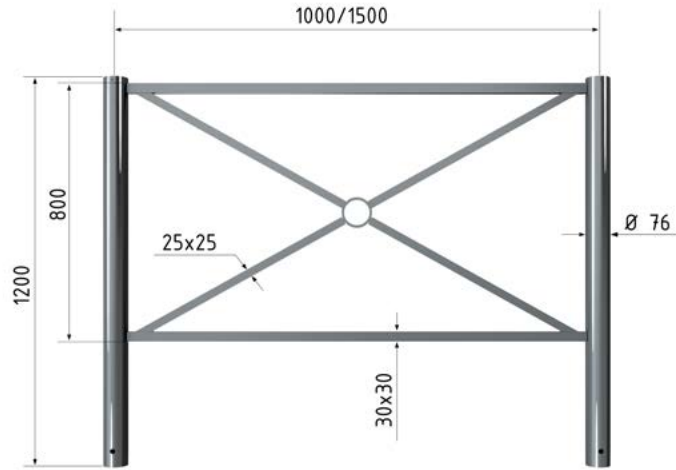

	Länge	ca.kg	Art.-Nr.
mit Flachkopf	1000 mm	18,0	418.7040B
mit Flachkopf	1500 mm	21,0	418.7045B
mit Kugelkopf	1000 mm	18,0	418.7440B
mit Kugelkopf	1500 mm	21,0	418.7445B



Sonderfarbe RAL 3004



Andere Farbgebung möglich, siehe Farbauswahl Seite 7





Absperrpfosten

Edelstahl

Sperrelemente

Schranken

Freiraumausstattung

Werkenschutz

### Absperrbarrieren

Eine stabile, formschöne Absperrung in Verbindung mit unserem Pfostentyp 478B



#### Standpfosten

Stahlrohr Ø 76 mm, mit Kugelkopf, feuerverzinkt und beschichtet RAL 7016, Gesamtlänge ca. 1300 mm

ca.kg

Art.-Nr.

Endpfosten mit 2 Anschlusslaschen	7,0	478.02B
Mittelpfosten mit 4 Anschlusslaschen	7,0	478.04B
Bodenrosette anschraubbar	1,3	478RB



#### Rahmen-Element

Stahlrohr Ø 33,7 mm, mit angeschweißten Verbindungslaschen, Achsabstand: 2000 mm (Pfostenmitte bis Pfostenmitte), bis 90° einsetzbar

feuerverzinkt und beschichtet RAL 7016	8,0	478.20B
--	-----	---------

### Rabattengeländer mit Querholm aus Flachstahl

Überflur, feuerverzinkt und grün beschichtet (RAL 6005). Problemlose Handhabung bei Montage und Aufstellung



#### Standpfosten

Stahlrohr Ø 60 mm, mit Kugelkopf und Muffen, Gesamtlänge ca. 800 mm

ca.kg

Art.-Nr.

Endpfosten	3,0	40673B
Mittelpfosten	3,0	40674B
Eckpfosten	3,0	40675B

#### Flachstahl 45 x 15 mm

feuerverzinkt und beschichtet

Gesamtlänge 1000 mm	5,5	40676B
Gesamtlänge 1500 mm	8,0	40677B
Gesamtlänge 2000 mm	10,5	40678B

## 4. Schranken



4.1 Drehschranken	128 - 131, 136
4.2 Wegeschranken	132 - 133
4.3 Handschranken	134 - 135



## Drehbare Gatterschranke

Horizontal schwenkbare Schranke ohne Auflagepfosten. Verriegelung geschlossen oder geöffnet mit Steckbolzen, vorgerichtet für Vorhangschloss oder Dreikantverschluss nach DIN 3223 bzw. Profilzylinderschloss.

**Drehpfosten:** Stahlrohr Ø 102 mm

**Schrankenbaum:** Stahlrohr Ø 60 mm

**Höhe:** ca. 950 mm Überflur



zum Einbetonieren, feuerverzinkt

Gesamtbreite	ca.kg	für Vorhangschloss Art.-Nr.	Dreikantverschluss Art.-Nr.	Profilzylinderschloss Art.-Nr.
1500 mm	33,0	413.151V	413.151F	413.151Z
2000 mm	36,5	413.201V	413.201F	413.201Z
2500 mm	40,0	413.251V	413.251F	413.251Z
3000 mm	43,5	413.301V	413.301F	413.301Z
3500 mm	47,0	413.351V	413.351F	413.351Z

zum Einbetonieren, feuerverzinkt und rot beschichtet mit weiß reflektierenden Ringen

Gesamtbreite	ca.kg	für Vorhangschloss Art.-Nr.	Dreikantverschluss Art.-Nr.	Profilzylinderschloss Art.-Nr.
1500 mm	33,0	413.151VB	413.151FB	413.151ZB
2000 mm	36,5	413.201VB	413.201FB	413.201ZB
2500 mm	40,0	413.251VB	413.251FB	413.251ZB
3000 mm	43,5	413.301VB	413.301FB	413.301ZB
3500 mm	47,0	413.351VB	413.351FB	413.351ZB

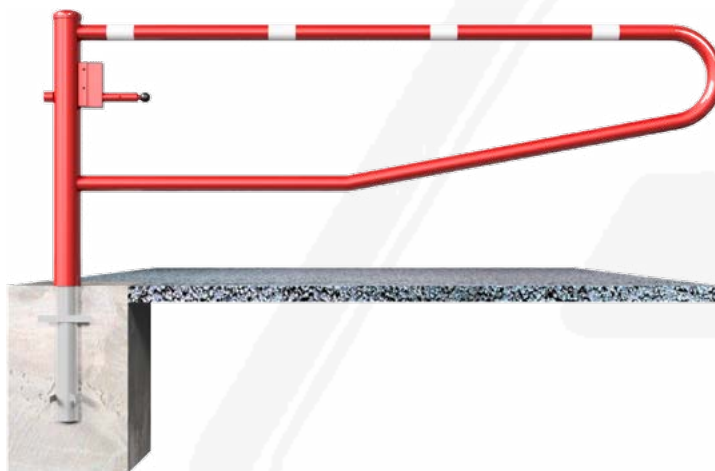

### Empfohlene Fundamentmaße:

Breite 550 x 550 mm

Tiefe 900 mm

### Optional mit Bodenplatte zum Aufdübeln

#### Bodenplatte

360 x 360 x 8 mm inkl. 4 Bohrungen Ø 21 mm  
Lochabstand 260 x 260 mm

Art.-Nr. mit **P** erweitern.

**Drehbare Wegesperre**

Horizontal schwenkbare Schranke ohne Auflagepfosten. Verriegelung geschlossen oder geöffnet, mit Bolzen, der selbsttätig einrastet und in vier Stellungen verriegelt (alle 90°), vorgerichtet für Vorhangschloss oder mit Dreikantverschluss nach DIN 3223 bzw. Profilzylinderschloss.

**Drehpfosten:** Stahlrohr Ø 102 mm  
**Schrankenbaum:** Stahlrohr 60 x 40 mm  
**Höhe:** ca. 950 mm Überflur



zum Einbetonieren, feuerverzinkt

Gesamtbreite	ca.kg	für Vorhangschloss Art.-Nr.	Dreikantverschluss Art.-Nr.	Profilzylinderschloss Art.-Nr.
1500 mm	33,0	4013.15V	4013.15F	4013.15Z
2000 mm	37,0	4013.20V	4013.20F	4013.20Z
2500 mm	41,0	4013.25V	4013.25F	4013.25Z
3000 mm	44,5	4013.30V	4013.30F	4013.30Z
3500 mm	48,0	4013.35V	4013.35F	4013.35Z

zum Einbetonieren, feuerverzinkt und weiß beschichtet mit rot reflektierenden Ringen

Gesamtbreite	ca.kg	für Vorhangschloss Art.-Nr.	Dreikantverschluss Art.-Nr.	Profilzylinderschloss Art.-Nr.
1500 mm	33,0	4013.15VB	4013.15FB	4013.15ZB
2000 mm	37,0	4013.20VB	4013.20FB	4013.20ZB
2500 mm	41,0	4013.25VB	4013.25FB	4013.25ZB
3000 mm	44,5	4013.30VB	4013.30FB	4013.30ZB
3500 mm	48,0	4013.35VB	4013.35FB	4013.35ZB



**Empfohlene Fundamentmaße:**  
 Breite 550 x 550 mm  
 Tiefe 900 mm

**Optional mit Bodenplatte zum Aufdübeln**

**Bodenplatte**

360 x 360 x 8 mm inkl. 4 Bohrungen Ø 21 mm  
 Lochabstand 260 x 260 mm

Art.-Nr. mit **P** erweitern.





## Drehschranke

Horizontal schwenkbare Schranke mit Seilzugverstärkung. Verriegelung geschlossen oder geöffnet, mit Bolzen, der in vier Stellungen verriegelt (alle 90°), vorbereitet für Vorhangschloss oder mit Dreikantverschluss nach DIN 3223 bzw. Profilzylinderschloss.

**Drehpfosten:** Stahlrohr Ø 102 mm, feuerverzinkt und rot beschichtet

**Schrankenbaum:** Aluminiumrohr 100 x 50 mm, weiß beschichtet mit rot refl. Streifen

**Höhe:** ca. 950 mm Überflur



### zum Einbetonieren

Schrankenbaumlänge	ca.kg	für Vorhangschloss Art.-Nr.	Dreikantverschluss Art.-Nr.	Profilzylinderschloss Art.-Nr.
1500 mm	32,0	4113.15VB	4113.15FB	4113.15ZB
2000 mm	33,0	4113.20VB	4113.20FB	4113.20ZB
2500 mm	34,0	4113.25VB	4113.25FB	4113.25ZB
3000 mm	35,0	4113.30VB	4113.30FB	4113.30ZB
3500 mm	36,0	4113.35VB	4113.35FB	4113.35ZB



### Empfohlene Fundamentmaße:

Breite 550 x 550 mm

Tiefe 900 mm

### Optional mit Bodenplatte zum Aufdübeln

#### Bodenplatte

360 x 360 x 8 mm inkl. 4 Bohrungen Ø 21 mm  
Lochabstand 260 x 260 mm

Art.-Nr. mit **P** erweitern.

## Drehschranke

Horizontal schwenkbare Schranke mit Diagonalverstrebung und Seilzugverstärkung. Verriegelung am Drehpfosten geschlossen oder geöffnet, mit Bolzen, der in vier Stellungen verriegelt (alle 90°), vorbereitet für Vorhangschloss oder mit Dreikantverschluss nach DIN 3223 bzw. Profilzylinderschloss, inkl. zwei Auflagepfosten.

**Drehpfosten:** Stahlrohr Ø 102 mm, feuerverzinkt und rot beschichtet

**Schrankenbaum:** Aluminiumrohr 100 x 50 mm, weiß beschichtet mit rot refl. Streifen

**Auflagepfosten:** Stahlrohr 70 x 70 mm, feuerverzinkt und rot beschichtet (2 Stück)

**Höhe:** ca. 950 mm Überflur zum Einbetonieren



Schrankenbaumlänge	ca.kg	für Vorhangschloss Art.-Nr.	Dreikantverschluss Art.-Nr.	Profilzylinderschloss Art.-Nr.
3000 mm	58,0	4213.30VB	4213.30FB	4213.30ZB
3500 mm	60,0	4213.35VB	4213.35FB	4213.35ZB
4000 mm	62,0	4213.40VB	4213.40FB	4213.40ZB
4500 mm	64,0	4213.45VB	4213.45FB	4213.45ZB
5000 mm	66,0	4213.50VB	4213.50FB	4213.50ZB
5500 mm	68,0	4213.55VB	4213.55FB	4213.55ZB
6000 mm	70,0	4213.60VB	4213.60FB	4213.60ZB

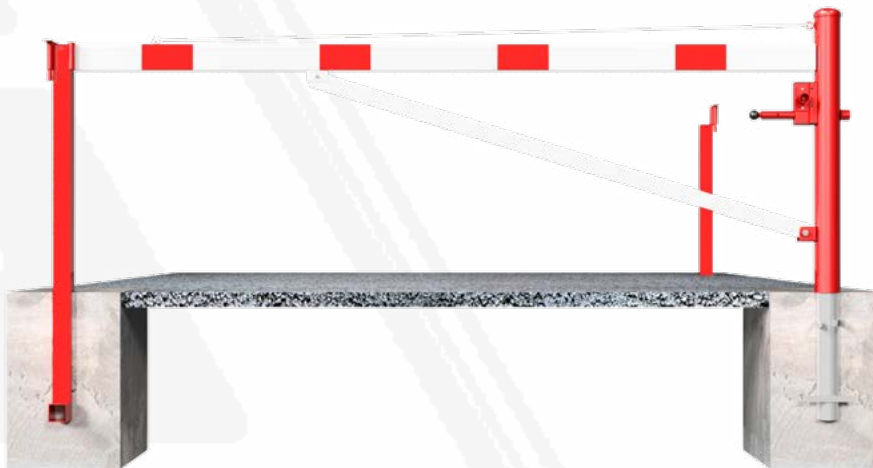

### Empfohlene Fundamentmaße:

#### Drehpfosten

Breite 550 x 550 mm

Tiefe 900 mm

#### Auflagepfosten

Breite 400 x 400 mm

Tiefe 900 mm

### Optional mit Bodenplatten zum Aufdübeln

#### Bodenplatten

1x Bodenplatte Drehpfosten 360 x 360 x 8 mm  
inkl. 4 Bohrungen Ø 21 mm, Lochabstand 260 x 260 mm.

Art.-Nr. mit **P** erweitern

2x Bodenplatten Auflagepfosten 220 x 220 x 8 mm  
inkl. 4 Bohrungen Ø 21 mm, Lochabstand 140 x 140 mm



Absperrpfosten

Edelstahl

Sperrelemente

Schranken

Freiraumausstattung

Werksschutz

## Wegeschanke

**Hauptstütze:** Stahlkonstruktion 70 x 70 mm Vierkantrrohr mit Bodenplatte 360 x 360 x 8 mm, zum Aufdübeln, inkl. 4 Bohrungen Ø 20 mm für Anker, feuerverzinkt und rot pulverbeschichtet

**Auflagepfosten:** Stahlrohr 70 x 70 mm mit Bodenplatte 220 x 220 x 8 mm, inkl. 4 Bohrungen Ø 20 mm für Anker

**Schrankenbaum:** starkwandiges Ø 80 mm Aluminiumrohr mit Gegengewicht, unbeschichtet mit weiß / rot reflektierenden Streifen

**Verschluss:** an der Auflagestütze Arretierung bei geöffneter Schranke mit Steckbolzen an der Hauptstütze

**Gesamtbreite:** lichte Weite + ca. 900 mm

**Höhe:** ca. 950 mm Überflur



lichte Weite	ca.kg	für Vorhangschloss Art.-Nr.	Dreikantverschluss Art.-Nr.	Profilzylinderschloss Art.-Nr.
3000 mm	74,0	411.30VPB	411.30FPB	411.30ZPB
4000 mm	76,0	411.40VPB	411.40FPB	411.40ZPB
5000 mm	100,5	411.50VPB	411.50FPB	411.50ZPB
6000 mm	124,5	411.60VPB	411.60FPB	411.60ZPB
7000 mm	125,5	411.70VPB	411.70FPB	411.70ZPB

	ca.kg	Art.-Nr.
<b>Befestigungsschraubensatz Typ 3</b> für Dübelbefestigung	0,4	470.73
<b>Satz-Bodenhülsen</b> mit Befestigungsplatte für Haupt- und Auflagestütze, <b>zum Einbetonieren</b> , feuerverzinkt, inkl. Schrauben M16	17,5	411.92
<b>Seilzugverstärkung</b>	0,5	411.95

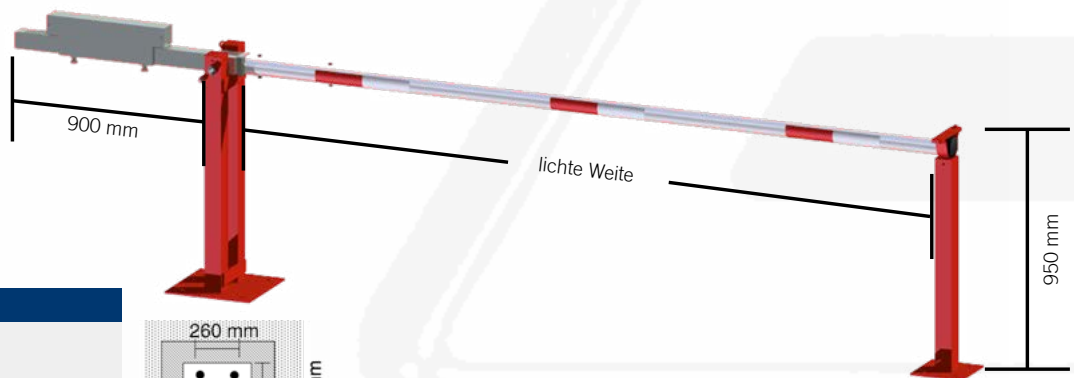

### Empfohlene Fundamentmaße:

#### Hauptstütze

Breite 550 x 550 mm, Tiefe 900 mm

#### Auflagestütze

Breite 400 x 400 mm, Tiefe 900 mm

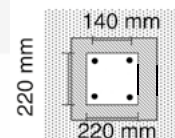
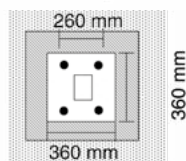

**Wegeschranke**

**Hauptstütze:** Stahlkonstruktion 70 x 70 mm Vierkantröhr mit Bodenplatte 360 x 360 x 8 mm, zum Aufdübeln, inkl. 4 Bohrungen Ø 20 mm für Anker, feuerverzinkt und rot pulverbeschichtet

**Schrankenbaum:** starkwandiges Ø 80 mm Aluminiumrohr mit Gegengewicht, unbeschichtet mit weiß / rot reflektierenden Streifen

**Pendelstütze:** Aluminiumrohr mit Ausgleichsfuß

**Verschluss:** an der Hauptstütze mit Steckbolzen, Arretierung bei geöffneter und geschlossener Schranke

**Gesamtbreite:** lichte Weite + ca. 900 mm

**Höhe:** ca. 950 mm Überflur



lichte Weite	ca.kg	für Vorhangschloss Art.-Nr.	Dreikantverschluss Art.-Nr.	Profilzylinderschloss Art.-Nr.
3000 mm	66,0	411.31VPB	411.31FPB	411.31ZPB
4000 mm	90,0	411.41VPB	411.41FPB	411.41ZPB
5000 mm	114,0	411.51VPB	411.51FPB	411.51ZPB
6000 mm	117,0	411.61VPB	411.61FPB	411.61ZPB
7000 mm	140,0	411.71VPB	411.71FPB	411.71ZPB

	ca.kg	Art.-Nr.
<b>Befestigungsschraubensatz Typ</b> für Dübelbefestigung	0,2	470.72
<b>Bodenhülse</b> mit Befestigungsplatte für Hauptstütze, <b>zum Einbetonieren</b> , feuerverzinkt, inkl. Schrauben M16	12,5	411.91
<b>Seilzugverstärkung</b>	0,5	411.95

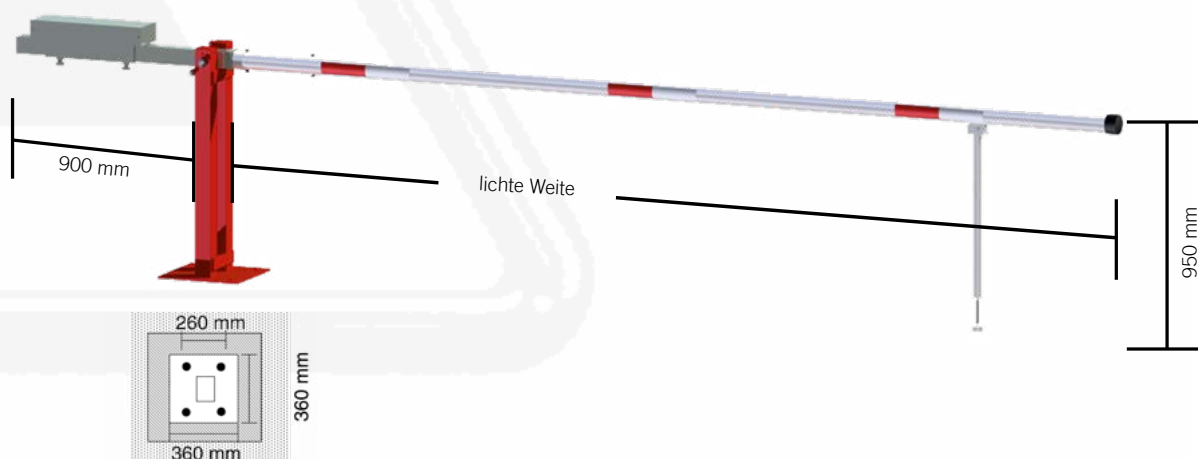



## Handschranke mit Gasdruckfeder und festem Auflagepfosten

**Hauptstütze:** Stahlkonstruktion  
120 x 80 mm Rechteckrohr mit Bodenplatte  
360 x 360 x 8 mm, zum Aufdübeln, inkl.  
4 Bohrungen Ø 20 mm für Anker,  
feuerverzinkt und rot pulverbeschichtet,  
Arretierung durch Bolzen bei geöffneter und  
geschlossener Schranke

**Auflagepfosten:** Stahlrohr 70 x 70 mm mit  
Bodenplatte 220 x 220 x 8 mm, inkl.  
4 Bohrungen, Ø 20 mm für Anker

**Schrankenbaum:** starkwandiges Ø 80 mm  
Aluminiumrohr, weiß pulverbeschichtet mit  
rot reflektierenden Streifen

**Verschluss:** am Auflagepfosten

**Gesamtbreite:** lichte Weite + ca. 180 mm

**Höhe:** ca. 950 mm Überflur



lichte Weite	ca.kg	für Vorhangschloss	
		Art.-Nr.	Dreikantverschluss Art.-Nr.
3000 mm	48,5	415.30VPB	415.30FPB
4000 mm	51,5	415.40VPB	415.40FPB
5000 mm	54,0	415.50VPB	415.50FPB
6000 mm	57,0	415.60VPB	415.60FPB
7000 mm	60,0	415.70VPB	415.70FPB

lichte Weite	ca.kg	für Profilzylinderschloss	
		Art.-Nr.	Dreikantverschluss und Profilzylinderschloss an der Hauptstütze Art.-Nr.
3000 mm	54,0	415.30ZPB	415.30FZPB
4000 mm	57,0	415.40ZPB	415.40FZPB
5000 mm	60,0	415.50ZPB	415.50FZPB
6000 mm	62,5	415.60ZPB	415.60FZPB
7000 mm	64,0	415.70ZPB	415.70FZPB

	ca.kg	Art.-Nr.
<b>Befestigungsschraubensatz Typ 3</b> für Dübelbefestigung	0,4	470.73

<b>Satz-Bodenhülsen</b> mit Befestigungsplatte für Haupt- und Auflagestütze, <b>zum Einbetonieren</b> , feuerverzinkt, inkl. Schrauben M16	17,5	415.92
---	------	--------

<b>Seilzugverstärkung</b>	0,5	415.95
---------------------------	-----	--------



### Empfohlene Fundamentmaße:

**Hauptstütze**  
Breite 550 x 550 mm, Tiefe 900 mm

**Auflagestütze**  
Breite 400 x 400 mm, Tiefe 900 mm

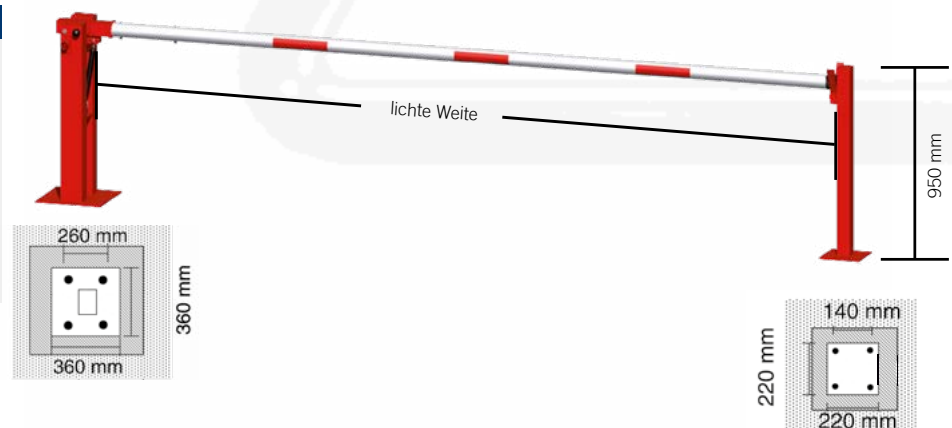

## Handschranke

### mit Gasdruckfeder und Pendelstütze

#### Hauptstütze: Stahlkonstruktion

120 x 80 mm Rechteckrohr mit Bodenplatte  
360 x 360 x 8 mm, zum Aufdübeln, inkl.  
4 Bohrungen Ø 20 mm für Anker,  
feuerverzinkt und rot pulverbeschichtet,  
Arretierung durch Bolzen bei geöffneter und  
geschlossener Schranke

#### Pendelstütze: Aluminiumrohr mit Ausgleichsfuß

**Schrankenbaum:** starkwandiges Ø 80 mm  
Aluminiumrohr, weiß pulverbeschichtet mit  
rot reflektierenden Streifen

#### Verschluss: an der Hauptstütze

**Gesamtbreite:** lichte Weite + ca. 180 mm



lichte Weite	ca.kg	für Vorhangschloss Art.-Nr.	Dreikantverschluss Art.-Nr.
3000 mm	45,5	415.31VPB	415.31FPB
4000 mm	48,0	415.41VPB	415.41FPB
5000 mm	51,0	415.51VPB	415.51FPB
6000 mm	52,0	415.61VPB	415.61FPB
7000 mm	55,0	415.71VPB	415.71FPB

lichte Weite	ca.kg	für Profilzylinderschloss Art.-Nr.	Dreikantverschluss und Profilzylinderschloss Art.-Nr.
3000 mm	46,5	415.31ZPB	415.31FZPB
4000 mm	49,5	415.41ZPB	415.41FZPB
5000 mm	51,5	415.51ZPB	415.51FZPB
6000 mm	54,5	415.61ZPB	415.61FZPB
7000 mm	56,5	415.71ZPB	415.71FZPB

	ca.kg	Art.-Nr.
<b>Befestigungsschraubensatz Typ 2</b> für Dübelbefestigung	0,2	470.72
<b>Bodenhülse</b> mit Befestigungsplatte für Hauptstütze <b>zum Einbetonieren</b> , feuerverzinkt, inkl. Schrauben M16	12,5	415.91
<b>Profilzylinderschloss mit Zwangsschließung</b>	0,5	415.96
<b>Seilzugverstärkung</b>	2,5	415.95



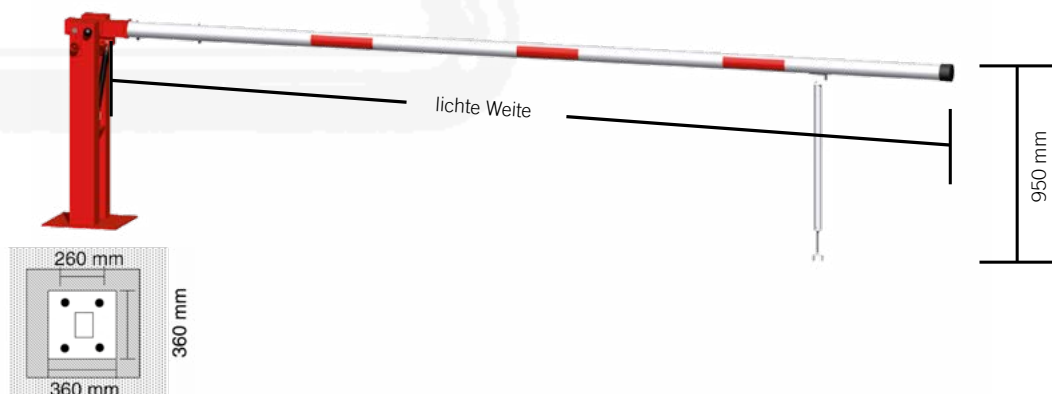

## Drehschranke

Horizontal schwenkbare Schranke mit zwei Auflagepfosten. Verriegelung der geöffneten und geschlossenen Schranke am jeweiligen Auflagepfosten, Verriegelungsmöglichkeit für Vorhangschloss, Dreikantverschluss nach DIN 3223 oder Profilzylinderschloss.

- Drehpfosten:** Stahlrohr Ø 102 mm
- Schrankenbaum:** Stahlrohr 60 x 40 mm
- Auflagepfosten:** Stahlrohr 70 x 70 mm
- Höhe:** ca. 950 mm Überflur



### zum Einbetonieren, feuerverzinkt

lichte Weite	ca.kg	für Vorhangschloss Art.-Nr.	Dreikantverschluss Art.-Nr.	Profilzylinderschloss Art.-Nr.
2500 mm	53,0	413.250V	413.250F	413.250Z
3000 mm	56,0	413.300V	413.300F	413.300Z
3500 mm	59,5	413.350V	413.350F	413.350Z
4000 mm	62,5	413.400V	413.400F	413.400Z
4500 mm	65,0	413.450V	413.450F	413.450Z

### zum Einbetonieren, feuerverzinkt und rot beschichtet mit weiß reflektierenden Ringen

lichte Weite	ca.kg	für Vorhangschloss Art.-Nr.	Dreikantverschluss Art.-Nr.	Profilzylinderschloss Art.-Nr.
2500 mm	53,0	413.250VB	413.250FB	413.250ZB
3000 mm	56,0	413.300VB	413.300FB	413.300ZB
3500 mm	59,5	413.350VB	413.350FB	413.350ZB
4000 mm	62,5	413.400VB	413.400FB	413.400ZB
4500 mm	65,0	413.450VB	413.450FB	413.450ZB

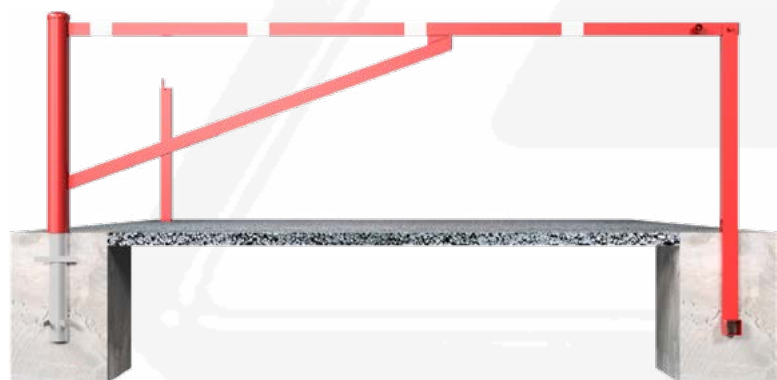
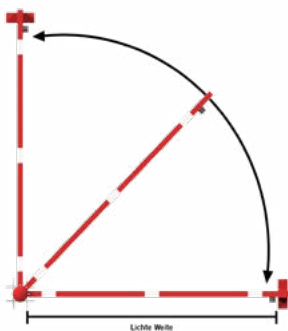

### Optional mit Bodenplatte zum Aufdübeln

- 1x Bodenplatte Drehpfosten 360 x 360 x 8 mm inkl. 4 Bohrungen Ø 21 mm, Lochabstand 260 x 260 mm.
- 2x Bodenplatten Auflagepfosten 220 x 220 x 8 mm inkl. 4 Bohrungen Ø 21 mm, Lochabstand 140 x 140 mm

Art.-Nr. mit **P** erweitern

## 5. Freiraumausstattung



5.1 Scooter - Parker	138
5.1 Fahrradständer / Anlehnbügel	139 - 150
5.2 Wäschetrockengerüste	151
5.4 Abfallbehälter	152 - 153
5.5 Pflanzbehälter	154







Absperrpfosten

Edelstahl

Sperrelemente

Schranken

Freiraumausstattung

Werksschutz

**Scooter – Reihensparker**

mit verschließbaren Halterungen  
für Vorhangschloss Vierkantquerträger  
aus Stahlrohr 40 x 40 mm  
Gesamtbreite 1500 mm für 6 Einstellplätze  
Standrohr anschraubbar  
Höhe ca. 500 mm Überflur  
feuerverzinkt



	zum Einbetonieren	zum Aufdübeln	für Wandbefestigung
ca. kg	13,0	13,0	11,0
Art.-Nr	421.92	421.94	421.96

**Scooter – Reihensparker – Bügel**

mit verschließbaren Halterungen  
für Vorhangschloss, ca. 500 mm Überflur  
Bügel aus Stahlrohr Ø 48 mm  
Gesamtbreite 1500 mm für 6 Einstellplätze  
Gesamthöhe Überflur: ca. 1000 mm  
feuerverzinkt



	zum Einbetonieren	zum Aufdübeln
ca. kg	15,0	15,0
Art.-Nr.	421.98	421.99

Stabil und platzsparend durch wechselnde Hoch- / Tiefstellung.  
Als Reihenanlage miteinander verschraubbar. Bohrungen für Anker bzw. Dübelbefestigung.

## Fahrradständer

Rahmen aus Winkelprofil  
Bügel 19 mm Rundrohr  
Höhe: ca. 510 mm  
abwechselnd Hoch- / Tiefstellung  
Fahrradreifenbreite bis 55 mm  
Tiefe einseitig: ca. 500 mm  
Tiefe doppelseitig: ca. 600 mm



### Radeinstellung einseitig, feuerverzinkt

Radabstand 350 mm	Länge	ca.kg	Art.-Nr.
3 Einstellplätze	1050 mm	10,0	420.30
4 Einstellplätze	1400 mm	14,5	420.40
5 Einstellplätze	1750 mm	16,5	420.50
6 Einstellplätze	2100 mm	20,0	420.60

### Radeinstellung doppelseitig, feuerverzinkt

2 x 3 Einstellplätze	1050 mm	16,0	420.32
2 x 5 Einstellplätze	1750 mm	26,0	420.52
2 x 6 Einstellplätze	2100 mm	32,0	420.62

## Fahrradständer mit Anlehnbügel

Rahmen aus Winkelprofil  
Bügel für Radeinstellung Ø 19 mm  
Rundrohr, Hoch- / Tiefstellung  
Fahrradreifenbreite bis 55 mm  
Anlehnbügel Ø 26,9 mm Rundrohr  
mit seitlicher Verstärkung und  
Halteöse, Bügel mit Kunststoff-  
Ummantelung  
Höhe: ca. 850 mm  
Tiefe: ca. 950 mm

### Radeinstellung einseitig, feuerverzinkt

mit Anlehnbügel, Radabstand 350 mm

2 Einstellplätze	700 mm	15,0	420.20H
------------------	--------	------	---------



Abbildung: 2 Stück 420.20H



### Fahrradständer - Reihenparker

#### Solide und witterungsbeständig

Haltebügel aus Ø 12 mm Rundstahl  
mit Vierkant-Trägerrohr  
40 x 40 mm verschweißt.  
Standrohr anschraubbar  
Höhe ca. 500 mm Überflur, für  
Fahrradreifenbreite bis 55 mm,  
feuerverzinkt

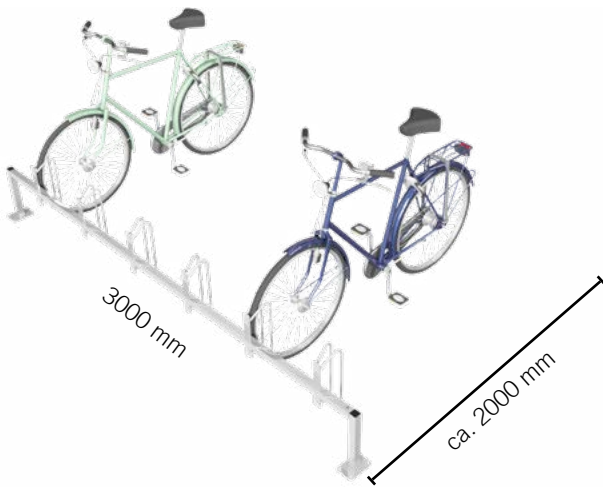

Radeinstellung 90 °

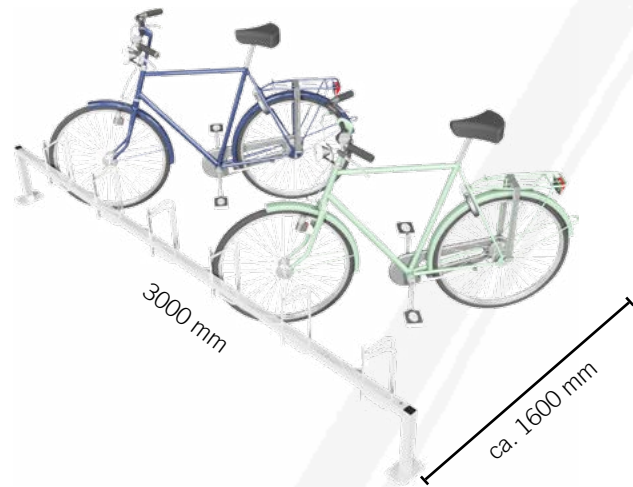

Radeinstellung 45 °

Modell	Freistehende Aufstellung zum Einbetonieren		Freistehende Aufstellung zum Aufdübeln		Wandbefestigung zum Andübeln	
	gerade 90°	links oder rechts 45°	gerade 90°	links oder rechts 45°	gerade 90°	links oder rechts 45°
<b>Elementlänge</b>	3000		3000		3000	
<b>Gesamtlänge mit Standrohr ca. mm</b>	3100 einseitig		3100 einseitig		3100 einseitig	
<b>Fahrrad Einstellung</b>	gerade 90°	links oder rechts 45°	gerade 90°	links oder rechts 45°	gerade 90°	links oder rechts 45°
<b>Stellplätze Stck.</b>	6	6	6	6	6	6
<b>Abstand mm</b>	500	500	500	500	500	500
<b>Stellraumtiefe ca. mm</b>	2000	1600	2000	1600	2000	1600
<b>ca. kg</b>	21,0	21,0	20,0	20,0	18,0	18,0
<b>Art.-Nr.</b>	421.02	421.03	421.04	421.05	421.16	421.17

**Einzelparker**

Haltebügel aus Ø 12 mm Rundstahl mit Standrohr 40 x 40 mm verschweißt, Höhe ca. 500 mm Überflur, feuerverzinkt



**Einzelparker zum Einbetonieren**

einseitige Einstellung  
zweiseitige Einstellung

ca.kg	Art.-Nr.
2,5	421.51
4,0	421.52



**Einzelparker zum Aufdübeln**

Dübelplatte 100 x 150 mm, 4 Bohrungen Ø 10 mm

einseitige Einstellung  
zweiseitige Einstellung

2,5	421.53
4,0	421.54



**Einzelparker für Wandbefestigung**

gerade Einstellung 90°  
schräge Einstellung 45°

1,5	421.55
2,5	421.56

**Einzelparker**

stabiler, einfacher  
Fahrradeinstellplatz



**Einzelparker zum Einbetonieren**

Haltebügel aus Ø 20 mm Rundstahl, feuerverzinkt

Höhe ca. 530 mm Überflur

ca.kg	Art.-Nr.
4,0	421.60



Absperrpfosten

Edelstahl

Sperrelemente

Schranken



Freiraumausstattung

Werksschutz

Fahrradständer als Reihenanlage mit Schienensystem für Anlehnbügel zum Aufschrauben

Höhe: 800 mm  
Radabstand: 700 mm  
feuerverzinkt

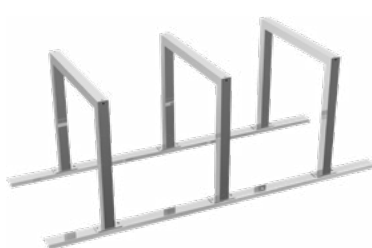

	Gesamtlänge	2 Einstellplätze 1400 mm	3 Einstellplätze 2100 mm	4 Einstellplätze 2800 mm
	Anlehnbügel aus Stahlrohr Ø 48 mm Breite: 800 mm	<b>Art. Nr.:</b> 423.20 <b>ca. kg</b> 22,5	<b>Art. Nr.:</b> 423.30 <b>ca. kg</b> 34,0	<b>Art. Nr.:</b> 423.40 <b>ca. kg</b> 45,0
	Anlehnbügel aus Stahlrohr 60 x 60mm Breite: 800 mm	<b>Art. Nr.:</b> 424.20 <b>ca. kg</b> 26,5	<b>Art. Nr.:</b> 424.30 <b>ca. kg</b> 40,0	<b>Art. Nr.:</b> 424.40 <b>ca. kg</b> 53,5
	Anlehnbügel aus Flachstahl 50 x 12 mm Breite: 800mm	<b>Art. Nr.:</b> 425.20 <b>ca. kg</b> 32,5	<b>Art. Nr.:</b> 425.30 <b>ca. kg</b> 49,0	<b>Art. Nr.:</b> 425.40 <b>ca. kg</b> 65,0
	Rundbügel aus Stahlrohr Ø 48 mm Breite: 460 mm	<b>Art. Nr.:</b> 426.20 <b>ca. kg</b> 20,5	<b>Art. Nr.:</b> 426.30 <b>ca. kg</b> 30,5	<b>Art. Nr.:</b> 426.40 <b>ca. kg</b> 40,5

**Fahrradanlehnbügel als Reihenanlage**

Rahmen aus Vierkantrohr 80 x 80 mm mit aufschraubbaren gebogenen Anlehnbügel aus Vierkantrohr 60 x 40 mm, mit Bodenplatten zum Aufdübeln, feuerverzinkt

Gesamthöhe: ca. 950 mm  
Bügelabstand: ca. 700 mm



Stellraumtiefe bei 90° Aufstellung: ca. 1500 mm



Der Aufstellwinkel der Anlehnbügel kann bei Montage frei gewählt werden. Bei einer Montage der Anlehnbügel in einem Winkel von 45° zum Rahmengestell ergibt sich eine Verringerung der Tiefe auf ca. 1100 mm.

	2 Einstellplätze	3 Einstellplätze	4 Einstellplätze
<b>Gesamtlänge</b>	<b>1400 mm</b>	<b>2100 mm</b>	<b>2800 mm</b>
<b>Art. Nr.:</b>	4022.20	4022.30	4022.40
<b>ca. kg</b>	41,0	53,5	66,0

**Fahrradanlehnständer**

bestehend aus drei Anlehnbügel, aus Stahlrohr Ø 48 mm verschweißt auf Flacheisen 100 x 8 mm, 1800 mm lang, mit Bohrungen zum Aufdübeln.

Gesamtbreite ca. 700 mm  
Bügelabstand ca. 600 mm  
Höhe ca. 700 mm

	ca.kg	Art.-Nr.
feuerverzinkt	38,5	422.30





### Anlehnbügelparker

bequemer, sicherer  
Fahrradeinstellplatz

### Anlehnbügelparker zum Einbetonieren

Stahlrohr Ø 42 mm, feuerverzinkt



Bügelöffnung ca. 170 mm  
Gesamtbreite ca. 250 mm  
Gesamtlänge ca. 1600 mm  
Gesamthöhe 800 mm

ca.kg	Art.-Nr.
9,0	422.01

### Fahrradanlehnbügel

Stahlrohr Ø 48 mm  
Gesamtbreite ca. 1400 mm  
Höhe Überflur ca. 850 mm



### zum Einbetonieren

feuerverzinkt  
feuerverzinkt und beschichtet DB 703

ca.kg	Art.-Nr.
9,0	422.50
9,0	422.50B

### zum Aufdübeln, mit Bodenplatte

Ø 150 mm und drei Bohrungen Ø 14 mm  
feuerverzinkt  
feuerverzinkt und beschichtet DB 703

8,0	422.51
8,0	422.51B

Bequemes Einparken von Fahrrädern.  
Diebstahlsicheres Abschließen, einfaches  
Aufstellen, hohe Standsicherheit

## Fahrradanlehnbügel

Stahlrohr  $\varnothing$  60 x 2,5 mm  
mit Querrohren  $\varnothing$  42 x 2,5 mm  
Gesamtbreite 800 mm  
Gesamthöhe 1300 mm



### mit Flachkopf, zum Einbetonieren

	ca.kg	Art.-Nr.
feuerverzinkt	12,8	422.60
feuerverzinkt und beschichtet DB 703	12,8	422.60B



### mit Kugelkopf, zum Einbetonieren

feuerverzinkt	13,2	422.61
feuerverzinkt und beschichtet DB 703	13,2	422.61B



### Anlehnbügel, zum Einbetonieren

beidseitig zu benutzen  
senkrechte Stahlrohre  $\varnothing$  60 mm  
Rohrrahmen  $\varnothing$  48 mm mit Distanzflacheisen  
komplett verschweißt  
Gesamtlänge ca. 1425 mm  
Höhe Überflur ca. 900 mm

feuerverzinkt	19,1	422.10
---------------	------	--------

### Optional mit Bodenplatten zum Aufdübeln

Bodenplatten 100 x 150 mm  
(Die Gesamthöhe ändert sich auf 800 mm)

Art.-Nr. mit **P** erweitern.





Absperrpfosten

Edelstahl

Sperrelemente

Schranken

Freiraumausstattung

Werksschutz

### Anlehnbügel aus Stahlrohr

zum Einbetonieren,  
feuerverzinkt und optional  
pulverbeschichtet in DB 703  
Gesamthöhe ca. 1200 mm



#### Rechteckrohr 80 x 20 mm ohne Querholm

Gesamtbreite

450 mm  
750 mm  
1000 mm

ca.kg

8,5  
9,5  
10,0

feuerverzinkt

Art.-Nr.

458.045  
458.075  
458.100

feuerverzinkt und  
beschichtet DB 703  
Art.-Nr

458.045B  
458.075B  
458.100B

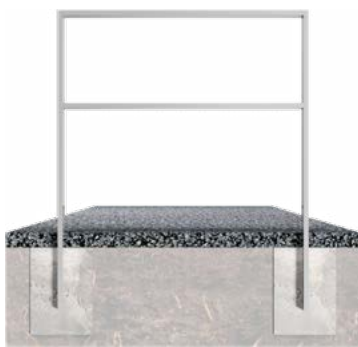

#### mit Querholm

450 mm  
750 mm  
1000 mm

10,0  
11,5  
13,0

459.045  
459.075  
459.100

459.045B  
459.075B  
459.100B

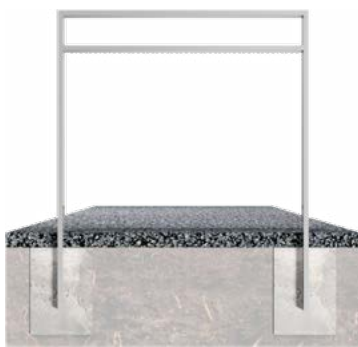

#### mit Querholm (kleiner Abstand)

450 mm  
750 mm  
1000 mm

10,0  
11,5  
13,0

459.145  
459.175  
459.110

459.145B  
459.175B  
459.110B

**Anlehnbügel aus Stahlrohr**

zum Einbetonieren,  
feuerverzinkt oder optional  
pulverbeschichtet in DB 703  
Gesamthöhe ca. 1200 mm



Absperrpfosten

Edelstahl

Sperrelemente

Schranken

Freiraumausstattung

Werkerschutz

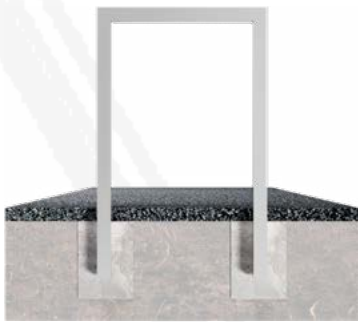

**Rechteckrohr 60 x 60 mm  
ohne Querholm**

**Gesamtbreite**

**ca.kg**

**feuerverzinkt**

**feuerverzinkt und  
beschichtet DB 703  
Art.-Nr**

**Art.-Nr.**

450 mm  
750 mm  
1000 mm

10,0  
11,0  
11,5

454.045  
454.075  
454.100

454.045B  
454.075B  
454.100B

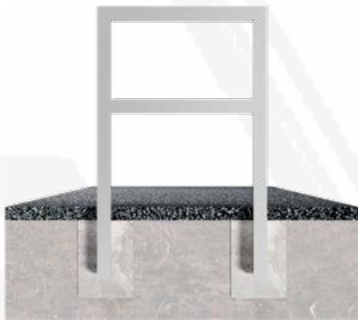

**mit Querholm**

450 mm  
750 mm  
1000 mm

11,0  
13,0  
15,0

455.045  
455.075  
455.100

455.045B  
455.075B  
455.100B

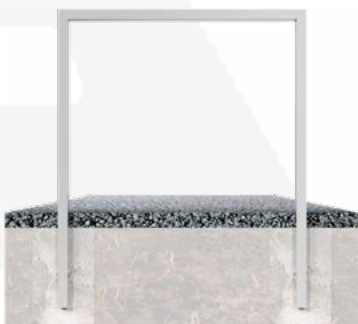

**Rechteckrohr 60 x 40 mm  
ohne Querholm**

450 mm  
750 mm  
1000 mm

10,0  
11,5  
12,5

456.045  
456.075  
456.100

456.045B  
456.075B  
456.100B

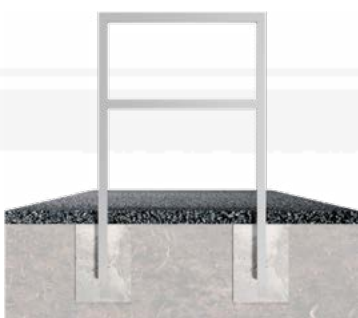

**mit Querholm**

450 mm  
750 mm  
1000 mm

12,0  
14,0  
16,0

457.045  
457.075  
457.100

457.045B  
457.075B  
457.100B

**Optional mit Bodenplatten zum Aufdübeln**

Bodenplatten 100 x 150 mm  
(Die Gesamthöhe ändert sich auf 800 mm)

Art.-Nr. mit **P** erweitern.



### Anlehnbügel aus Flachstahl

zum Einbetonieren,  
feuerverzinkt und optional  
pulverbeschichtet in DB 703  
Gesamthöhe ca. 1200 mm

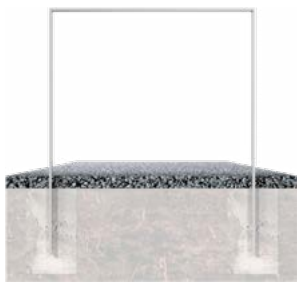

#### Flachstahl 50 x 12 mm ohne Querholm

Gesamtbreite	ca.kg	Art.-Nr.	feuerverzinkt	feuerverzinkt und beschichtet DB 703
450 mm	13,0	450.045		450.045B
750 mm	14,5	450.075		450.075B
1000 mm	16,0	450.100		450.100B

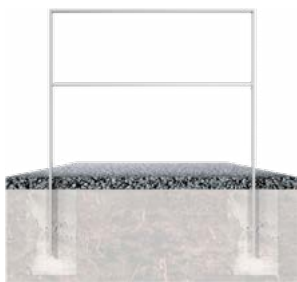

#### mit Querholm

450 mm	15,0	451.045		451.045B
750 mm	18,0	451.075		451.075B
1000 mm	20,5	451.100		451.100B

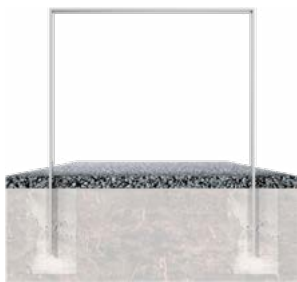

#### Flachstahl 80 x 12 mm ohne Querholm

450 mm	21,0	452.045		452.045B
750 mm	23,5	452.075		452.075B
1000 mm	25,5	452.100		452.100B

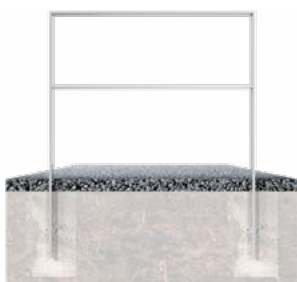

#### mit Querholm

450 mm	24,5	453.045		453.045B
750 mm	29,0	453.075		453.075B
1000 mm	33,0	453.100		453.100B

**Anlehnbügel aus Flachstahl**  
**in gebogener Ausführung**  
 zum Einbetonieren,  
 feuerverzinkt oder optional  
 pulverbeschichtet in DB 703  
 Gesamthöhe ca. 1200 mm

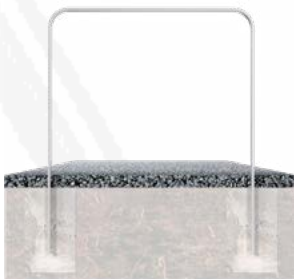

**Flachstahl 50 x 12 mm**  
**ohne Querholm**

Gesamtbreite	ca.kg	feuerverzinkt Art.-Nr.	feuerverzinkt und beschichtet DB 703 Art.-Nr
750 mm	14,5	4050.075	4050.075B
1000 mm	16,0	4050.100	4050.100B

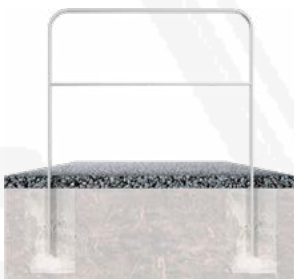

**mit Querholm**

750 mm	18,0	4051.075	4051.075B
1000 mm	20,5	4051.100	4051.100B

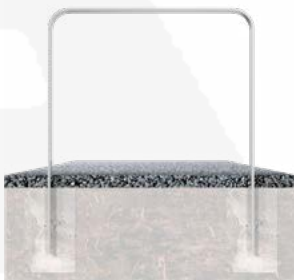

**Flachstahl 80 x 12 mm**  
**ohne Querholm**

750 mm	23,0	4052.075	4052.075B
1000 mm	25,0	4052.100	4052.100B

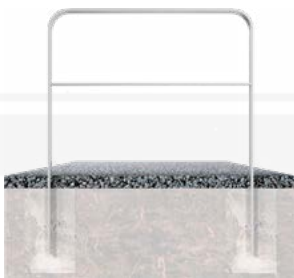

**mit Querholm**

750 mm	29,0	4053.075	4053.075B
1000 mm	33,0	4053.100	4053.100B

**Optional mit Bodenplatten zum Aufdübeln**

Bodenplatten 100 x 150 mm  
 (Die Gesamthöhe ändert sich auf 800 mm)

Art.-Nr. mit **P** erweitern.



## Anlehnbügel aus Flachstahl

zum Einbetonieren, feuerverzinkt und optional pulverbeschichtet in DB 703 Gesamthöhe ca. 1200 mm

mit Unterzug aus Flachstahl 30 x 5 mm

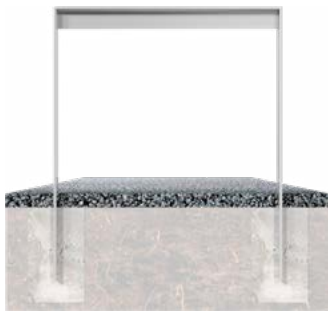

### Flachstahl 80 x 12 mm

ohne Querholm, zum Einbetonieren

feuerverzinkt

feuerverzinkt und beschichtet DB 703

Gesamtbreite

ca.kg

Art.-Nr.

Art.-Nr

450 mm

21,0

4152.045

4152.045B

750 mm

23,5

4152.075

4152.075B

1000 mm

25,5

4152.100

4152.100B

## Anlehn- und Absperrebügel

Stahlrohr Ø 48 x 2,5 mm, auf Gehrung geschweißt

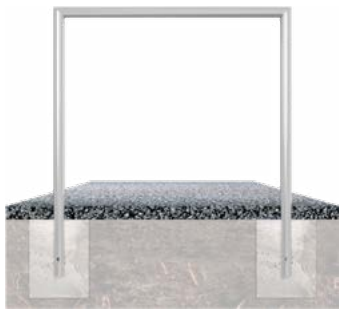

ohne Querholm, zum Einbetonieren

feuerverzinkt

feuerverzinkt und beschichtet DB 703

Gesamtbreite

ca.kg

Art.-Nr.

Art.-Nr

500 mm

8,0

447.09

447.09B

700 mm

8,5

447.11

447.11B

1000 mm

9,5

447.12

447.12B

1200 mm

10,0

447.13

447.13B



mit Querholm, zum Einbetonieren

feuerverzinkt

feuerverzinkt und beschichtet DB 703

Gesamtbreite

ca.kg

Art.-Nr.

Art.-Nr

500 mm

9,0

447.19

447.19B

700 mm

10,0

447.21

447.21B

1000 mm

13,0

447.22

447.22B

1200 mm

14,0

447.23

447.23B

Wäschetrockengerüste in verschiedenen Bauformen



**Wäschetrockengerüst Y-Form, aus Stahlrohr Ø 60 mm**

Querrohr mit 8 Rundstiften Ø 10 x 40 mm  
 Gesamtbreite 1500 mm  
 Gesamthöhe 2500 mm  
 mit Erdanker, feuerverzinkt

<b>ca.kg</b>	<b>Art.-Nr.</b>
18,5	419.400

**Wäschetrockengerüst T-Form, aus Stahlrohr Ø 60 mm**

Querrohr mit 8 Rundstiften Ø 10 x 40 mm  
 Gesamtbreite 1500 mm  
 T-Verbinder, 2-teilig mit Schraube M10  
 Standpfosten 2500 mm  
 mit Erdanker, feuerverzinkt

<b>ca.kg</b>	<b>Art.-Nr.</b>
14,0	419.450

**Wäschetrockengerüst bestehend aus :**

2 Standpfosten mit Erdanker, Gesamthöhe 2500 mm, Querrohr mit angeschweißten, gebogenen Haken, feuerverzinkt, Abstand ca. 500 mm, 2 T-Verbinder, 2-teilig mit Schraube M10, 2 Kunststoffkappen



	<b>ca.kg</b>	<b>Stahlrohr Ø 48 mm Art.-Nr.</b>	<b>Stahlrohr Ø 60 mm Art.-Nr.</b>
Querrohr 2500 mm			
5 Haken einseitig	23,5	419.4425	419.4625
ohne Haken	22,0	419.4525	419.4725
Querrohr 3000 mm			
6 Haken einseitig	26,0	419.4430	419.4630
ohne Haken	23,5	419.4530	419.4730
Querrohr 3500 mm			
7 Haken einseitig	27,5	419.4435	419.4635
ohne Haken	25,0	419.4535	419.4735
Querrohr 4000 mm			
8 Haken einseitig	29,0	419.4440	419.4640
ohne Haken	26,5	419.4540	419.4740



**Aufpreis für zusätzliche Haken** **Art.-Nr.**  
 je Haken gebogen, Stück 419.460

Absperrpfosten

Edelstahl

Sperrrelemente

Schranken

Freiraumausstattung

Werkenschutz

**Abfallbehälter zur Wand- oder Pfostenbefestigung****Abfallbehälter Nierenform**

Draht, Höhe ca. 430 mm, Inhalt ca. 27 L, Ø ca. 210 x 400 mm, komplett mit Befestigungsschiene und Vierkantschlüssel  
Art.-Nr. 4037

	ca.kg	Art.-Nr.
feuerverzinkt	3,2	4027
montiert mit Standpfosten Ø 60 x 1300 mm	8,2	4127

**Abfallbehälter oval**

Inhalt ca. 45 L, kpl. mit Schiene und Schlüssel, Höhe ca. 600 mm, Tiefe 260 mm, Breite 410 mm, Entleerung durch verschließbare Bodenklappe, Aufkleber „Saubermännchen“ optional

feuerverzinkt	8,5	4029
montiert mit Standpfosten Ø 60 x 1300 mm	13,5	4129
feuerverzinkt und beschichtet RAL 6005	8,5	4029B
montiert mit Standpfosten Ø 60 x 1300 mm	13,5	4129B

**Abfallbehälter ca. 35 L**

mit Schiene und Schlüssel, Höhe 450 mm, Ø 320 mm

feuerverzinkt	6,0	4030
montiert mit Standpfosten Ø 60 x 1300 mm	9,5	4130
feuerverzinkt und beschichtet DB 703	6,0	4030B
montiert mit Standpfosten Ø 60 x 1300 mm	9,5	4130B

**Abfallbehälter ca. 40 L mit Ascher**

inkl. Schiene und Schlüssel, Höhe ca. 530 mm, Ø 340 mm, zwei seitliche Einwurfföffnungen.  
Entleerung durch verschließbare Bodenklappe

feuerverzinkt	9,0	4024
montiert mit Standpfosten Ø 60 mm x 1300 mm	15,0	4124
feuerverzinkt und beschichtet DB 703	9,0	4024B
montiert mit Standpfosten Ø 60 mm x 1300 mm	15,0	4124B

**Stand-Abfallbehälter ca. 50 L**

mit Deckscheibe, Ø 360 mm, Höhe 500 mm, mit Befestigungspfosten 60 x 60 x 1500 mm und Dreikantschlüssel (ohne Einsatzbehälter)

feuerverzinkt	18,0	4034
feuerverzinkt und beschichtet DB 703	18,0	4034B

**Einsatzbehälter**

für Artikel-Nr. 4034, Ø 330 mm, Höhe 440 mm

feuerverzinkt	3,2	4034E
---------------	-----	-------

## Abfallbehälter zur Wand- oder Pfostenbefestigung



### Rechteck-Abfallbehälter mit Dach

ungelocht, Inhalt ca. 40 L, kpl. mit Schiene und Schlüssel, Behälterabmessungen 440 x 310 x 310 mm

ca.kg Art.-Nr.

feuerverzinkt  
montiert mit Standpfosten Ø 60 x 1300 mm

15,0 4036

18,0 4136

feuerverzinkt und beschichtet RAL 6005  
montiert mit Standpfosten Ø 60 x 1300 mm

15,0 4036B

18,0 4136B



### Rechteck-Abfallbehälter mit Dach

ungelocht, Inhalt ca. 40 L, inkl. Ascher, kpl. mit Schiene und Schlüssel, Behälterabmessungen 440 x 310 x 310 mm

feuerverzinkt  
montiert mit Standpfosten Ø 60 x 1300 mm

13,5 4035

18,0 4135

feuerverzinkt und beschichtet RAL 6005  
montiert mit Standpfosten Ø 60 x 1300 mm

13,5 4035B

18,5 4135B



### Rundascher zur Wand- und Pfostenbefestigung

mit Schiene, Schlüssel und Aufkleber, Inhalt ca. 4 L, Ø 200 mm, Höhe 135 mm

feuerverzinkt mit gelochtem Boden für den Wasserablauf  
montiert mit Standpfosten Ø 60 x 1300 mm

3,0 4066

8,0 4166

feuerverzinkt und beschichtet DB 703  
montiert mit Standpfosten Ø 60 x 1300 mm

3,0 4066B

8,0 4166B



### Rundascher mit Dach, zur Wand- und Pfostenbefestigung

mit Schiene, Schlüssel und Aufkleber, Inhalt ca. 4 L, Ø 200 mm, Höhe 290 mm

feuerverzinkt mit gelochtem Boden für den Wasserablauf  
montiert mit Standpfosten Ø 60 x 1300 mm

4,5 4067

9,5 4167

feuerverzinkt und beschichtet DB 703  
montiert mit Standpfosten Ø 60 x 1300 mm

4,5 4067B

9,5 4167B



### Vierkantschlüssel 6 mm

für Abfallbehälter Typ 4027

0,2 4037

### Steck-Dreikantschlüssel 8 mm

0,2 4038

### Dreikantschlüssel 8 mm

0,1 4039

### Aufkleber „Saubermännchen“, schwarz

Klarsicht / schwarz

4021

### Aufkleber „Saubermännchen“, weiss

Klarsicht / weiss

4022

### Universal-Befestigungsschellenband (1 VE=2 Stück)

pro Behälter werden 2 Stück benötigt, verzinkt

4023







Absperrfosten

Edelstahl

Sperrelemente

Schranken

Freiraumausstattung

Werkschutz

**Pflanzbehälter**

für die innerstädtische Auflockerung, vor Gebäuden, auf Parkplätzen oder auf dem Bürgersteig.

**Pflanzbehälter**

Rundrohre Ø 60 mm senkrecht  
Stahlrohr 30 x 30 mm waagrecht  
mit seitlichen Stahlblechen und Bodenblech  
feuerverzinkt und beschichtet DB 703

Außenmaß: 640 x 640 mm  
Innenmaß: 520 x 520 mm  
Tiefenmaß: 500 mm (Behälter)  
Höhe: mit Kugelkopf 680 mm  
mit Flachkopf 600 mm



**ca.kg**      **Art.-Nr.**

mit Kugelkopf	55,0	4025.10B
mit Flachkopf	55,0	4025.20B

**Pflanzbehälter**

Rundrohre Ø 76 mm senkrecht  
mit seitlichen Stahlblechen und Bodenblech  
feuerverzinkt und beschichtet DB 703

Außenmaß: 880 x 880 mm  
Innenmaß: 700 x 700 mm  
Tiefenmaß: 500 mm (Behälter)  
Höhe: mit Kugelkopf 680 mm



**ca.kg**      **Art.-Nr.**

67,0	4025.70PB
------	-----------



## 6. Werkschutz



6.1 Sperrpfosten	156 - 165
6.2 Kettenständer / Zubehör	166 - 167
6.3 Sperrbügel	168 - 174
6.4 Schutzgeländer	175 - 177
6.5 Anfahrerschutz	178 - 182
6.6 Warn- und Schutzprofile	183



Absperrpfosten

Edelstahl

Sperrrelemente

Schranken

Freiraumausstattung

Werkschutz



Absperrpfosten

Edelstahl

Sperrelemente

Schranken

Freiraumausstattung

Werkenschutz

## Absperrpfosten

Stahlrohr Ø 60 mm, Ø 76 mm  
mit aufgeschweißter Stahlkappe  
900 mm Überflur  
feuerverzinkt und gelb beschichtet  
mit schwarzen Streifen

**ortsfest, zum Einbetonieren**

mit Erdanker

feuerverzinkt und gelb beschichtet  
mit drei schwarzen Streifen

**Durchmesser in mm**

**ca. kg**

**Art.-Nr.**



Ø 60

4,9

460BG



Ø 76

7,0

476BG



Ø 60

4,0

460PBG



Ø 76

5,1

476PBG

**ortsfest, für Dübelbefestigung**

mit Bodenplatte 100 x 150 mm  
Gesamtlänge: 900 mm

feuerverzinkt und gelb beschichtet  
mit drei schwarzen Streifen

**Durchmesser in mm**

**ca. kg**

**Art.-Nr.**

**Befestigungsschraubensatz Typ 1**

**Art.-Nr.**

470.71



**Absperrpfosten**

Stahlrohr Ø 89 mm, 70 x 70 mm  
mit aufgeschweißter Stahlkappe  
900 mm Überflur,  
feuerverzinkt und gelb beschichtet  
mit schwarzen Streifen

**ortsfest, zum Einbetonieren**

mit Erdanker

feuerverzinkt und gelb beschichtet  
mit drei schwarzen Streifen

**Durchmesser in mm**

**ca. kg**

**Art.-Nr.**



**Ø 89**

8,8

489BG



**70 x 70**

7,2

470BG



**ortsfest, für Dübelbefestigung**

mit Bodenplatte 100 x 150 mm  
Gesamtlänge: 900 mm

feuerverzinkt und gelb beschichtet  
mit drei schwarzen Streifen

**Durchmesser in mm**

**ca. kg**

**Art.-Nr.**



**Ø 89**

6,7

489PBG

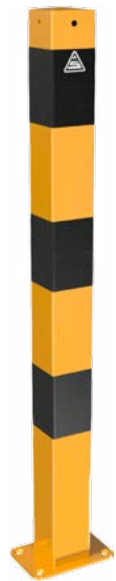

**70 x 70**

5,6

470PBG

**Befestigungsschraubensatz Typ 1**

**Art.-Nr.**

470.71



Diese Pfosten sind auch in weiß / rot lieferbar  
siehe Rubrik Absperrpfosten ab Seite 12

Andere Farbgebung möglich  
Siehe Farbauswahl Seite 7





Absperpfosten

Edelstahl

Sperrelemente

Schranken

Freiraumausstattung

Werkenschutz

### Absperpfosten

Stahlrohr Ø 76, Ø 89, 70 x 70 mm mit aufgeschweißter Stahlkappe, ca. 1000 mm Überflur feuerverzinkt und gelb beschichtet mit schwarzen Streifen



## Anfahrssicher – Neigbar!



**ortsfest, allseitig neigbar**  
mit Bodenplatte 220 x 220 mm zum Aufdübeln, ohne Abdeckkappe

feuerverzinkt und gelb beschichtet mit drei schwarzen Streifen

**Abdeckkappe** Ø 200 mm für Absperpfosten neigbar



**Befestigungsschraubensatz Typ 2**



Durchmesser in mm	Ø 76	Ø 89	70 x 70 mm
ca. kg	8,9	10,2	9,5
Art.-Nr.	476NPBG	489NPBG	470NPBG
Art.-Nr.		477.10BG	
Art.-Nr.		470.72	

**Absperrpfosten**

Stahlrohr Ø 76, Ø 89, 70 x 70 mm  
mit aufgeschweißter Stahlkappe,  
ca. 1000 mm Überflur  
feuerverzinkt und gelb beschichtet  
mit schwarzen Streifen



**Abnehmbar!**



476APBG



470APBG

**lösbar, abnehmbar, für Dübelbefestigung**

mit Einschubplatte 150 x 180 mm  
Verriegelung mit einer Innensechskantschraube

feuerverzinkt und gelb beschichtet  
mit drei schwarzen Streifen

**Durchmesser in mm**    **Ø 76**                    **Ø 89**                    **70 x 70 mm**

**ca. kg**                                    6,8                                    8,0                                    7,2

**Art.-Nr.**                                    476APBG                                    489APBG                                    470APBG

**Befestigungsschraubensatz Typ 1**

**Art.-Nr.**                                    470.71





40151BG

**Stahlrohrpoller Ø 152 x 3,2 mm**  
mit aufgeschweißter Stahlkappe

ortsfest, zum Einbetonieren

**Gesamtlänge in mm**    1200    1500    2000

feuerverzinkt

**ca. kg**                    13,3    16,5    21,9  
**Art.-Nr.**                 40150   40151   40152

feuerverzinkt und gelb beschichtet  
mit drei schwarzen Streifen

**Art.-Nr.**                 40150BG 40151BG 40152BG

**Abnehmbare Pollerdeckel zum Befüllen der Poller mit Beton**



**Stahlkappe zum Anschrauben**  
anstatt der aufgeschweißten Stahlkappe

Art.-Nr. mit **L** erweitern



**Stahlkappe mit Betonanker**  
anstatt der aufgeschweißten Stahlkappe

Art.-Nr. mit **A** erweitern



40153BG

**Stahlrohrpoller Ø 152 x 3,2 mm**  
mit aufgeschweißter Stahlkappe

zum Aufdübeln, mit Bodenplatte 220 x 220 mm

**Gesamtlänge in mm**    1000

feuerverzinkt

**ca. kg**                    13,9  
**Art.-Nr.**                 40153

feuerverzinkt und gelb beschichtet  
mit drei schwarzen Streifen

**Art.-Nr.**                 40153BG



Diese Pfosten sind auch in weiß / rot lieferbar  
siehe Rubrik Absperrpfosten ab Seite 24

Andere Farbgebung möglich  
Siehe Farbauswahl Seite 7





40151HBG

**Stahlrohrpoller Ø 152 x 3,2 mm**

mit aufgeschweißter Stahlkappe,  
inkl. Bodenhülse Art.-Nr. 40151.10  
ca. 500 mm Unterflur

feuerverzinkt

feuerverzinkt und gelb beschichtet  
mit drei schwarzen Streifen

herausnehmbar, ohne Verschluss

<b>Gesamtlänge in mm</b>	<b>1500</b>	<b>2000</b>
--------------------------	-------------	-------------

<b>ca. kg</b>	26,0	32,0
<b>Art.-Nr.</b>	40151H	40152H

<b>Art.-Nr.</b>	40151HBG	40152HBG
-----------------	----------	----------



40151FBG

**Stahlrohrpoller Ø 152 x 3,2 mm**

mit aufgeschweißter Stahlkappe,  
Höhe Überflur 1000 mm  
inkl. Bodenhülse Art.-Nr.470.10  
ca. 500 mm Unterflur

feuerverzinkt

feuerverzinkt und gelb beschichtet  
mit drei schwarzen Streifen

herausnehmbar, mit Dreikantverschluss

<b>ca. kg</b>	20,1
<b>Art.-Nr.</b>	40151F

<b>Art.-Nr.</b>	40151FBG
-----------------	----------



40153NPBG

**Elastischer  
Stahlrohrpoller Ø 152 x 3,2 mm**  
mit aufgeschweißter Stahlkappe

feuerverzinkt

feuerverzinkt und gelb beschichtet  
mit drei schwarzen Streifen

zum Aufdübeln, mit Bodenplatte 360 x 360 mm

<b>Gesamtlänge in mm</b>	<b>1000</b>
--------------------------	-------------

<b>ca. kg</b>	23,0
<b>Art.-Nr.</b>	40153NP

<b>Art.-Nr.</b>	40153NPBG
-----------------	-----------



Passendes Befestigungsmaterial zu diesem Produkt:  
Befestigungsschraubensatz Typ 2

**Art.-Nr.**  
470.72

Weiteres Zubehör ab Seite 47





Diese schweren Poller sind als Anfahrerschutz einsetzbar, insbesondere vor Einfahrten, Hallen, Tankstellen usw. Ebenso um Dachüberstände zu sichern oder als Leitpoller vor Rampen, Toren etc.



40191BG

## Stahlrohrpoller Ø 193 x 3,6 mm mit aufgeschweißter Stahlkappe

ortsfest, zum Einbetonieren

feuerverzinkt

feuerverzinkt und gelb beschichtet mit drei schwarzen Streifen

Gesamtlänge in mm	1200	1500	2000
ca. kg	20,9	26,0	34,4
Art.-Nr.	40190	40191	40192
Art.-Nr.	40190BG	40191BG	40192BG

### Abnehmbare Pollerdeckel zum Befüllen der Poller mit Beton



**Stahlkappe zum Anschrauben**  
anstatt der aufgeschweißten Stahlkappe

Art.-Nr. mit **L** erweitern



**Stahlkappe mit Betonanker**  
anstatt der aufgeschweißten Stahlkappe

Art.-Nr. mit **A** erweitern



40193BG

## Stahlrohrpoller Ø 193 x 3,6 mm mit aufgeschweißter Stahlkappe

zum Aufdübeln, mit Bodenplatte 360 x 360 mm

feuerverzinkt

feuerverzinkt und gelb beschichtet mit drei schwarzen Streifen

Gesamtlänge in mm	1000
ca. kg	23,6
Art.-Nr.	40193
Art.-Nr.	40193BG



Passendes Befestigungsmaterial zu diesem Produkt:  
Befestigungsschraubensatz Typ 2

Art.-Nr.  
470.72

Weiteres Zubehör ab Seite 47

**Stahlrohrpoller herausnehmbar**

für vorübergehendes Entfernen



40191HBG

**Stahlrohrpoller Ø 193 x 3,6 mm**

mit aufgeschweißter Stahlkappe,  
inkl. Bodenhülse Art.-Nr. 40191.10  
ca. 500 mm Unterflur



feuerverzinkt

feuerverzinkt und gelb beschichtet  
mit drei schwarzen Streifen

herausnehmbar, ohne Verschluss

**Gesamtlänge in mm**    1500            2000

**ca. kg**                                    38,0            50,0

**Art.-Nr.**                                40191H        40192H

**Art.-Nr.**                                40191HBG    40192HBG

**Stahlrohrpoller Ø 193 x 3,6 mm**

mit aufgeschweißter Stahlkappe,  
Höhe Überflur 1000 mm  
inkl. Bodenhülse Art.-Nr.470.10  
ca. 500 mm Unterflur



40191FBG

feuerverzinkt

feuerverzinkt und gelb beschichtet  
mit drei schwarzen Streifen

herausnehmbar mit Dreikantverschluss

**ca. kg**                                    27,6

**Art.-Nr.**                                40191F

**Art.-Nr.**                                40191FBG



Diese Pfosten sind auch in weiß / rot lieferbar  
siehe Rubrik Absperrpfosten ab Seite 26

Andere Farbgebung möglich  
Siehe Farbauswahl Seite 7





40271



40273BG

**Stahlrohrpoller Ø 273 x 5,0 mm**  
mit aufgeschweißter Stahlkappe

ortsfest, zum Einbetonieren

**Gesamtlänge in mm**    1500    2000**ca. kg**    51,1    67,6**Art.-Nr.**    40271    40272

feuerverzinkt

feuerverzinkt und gelb beschichtet  
mit drei schwarzen Streifen**Art.-Nr.**    40271BG    40272BG**Abnehmbare Pollerdeckel zum Befüllen der Poller mit Beton****Stahlkappe mit Betonanker**

anstatt der aufgeschweißten Stahlkappe

Art.-Nr. mit **A** erweitern**Stahlrohrpoller Ø 273 x 5,0 mm**  
mit aufgeschweißter Stahlkappe

zum Aufdübeln, mit Bodenplatte 360 x 360 mm

**Gesamtlänge in mm**    1500**ca. kg**    58,9**Art.-Nr.**    40273

feuerverzinkt

feuerverzinkt und gelb beschichtet  
mit drei schwarzen Streifen**Art.-Nr.**    40273BG

Passendes Befestigungsmaterial zu diesem Produkt:

Befestigungsschraubensatz Typ 2

**Art.-Nr.**

470.72

Weiteres Zubehör ab Seite 47

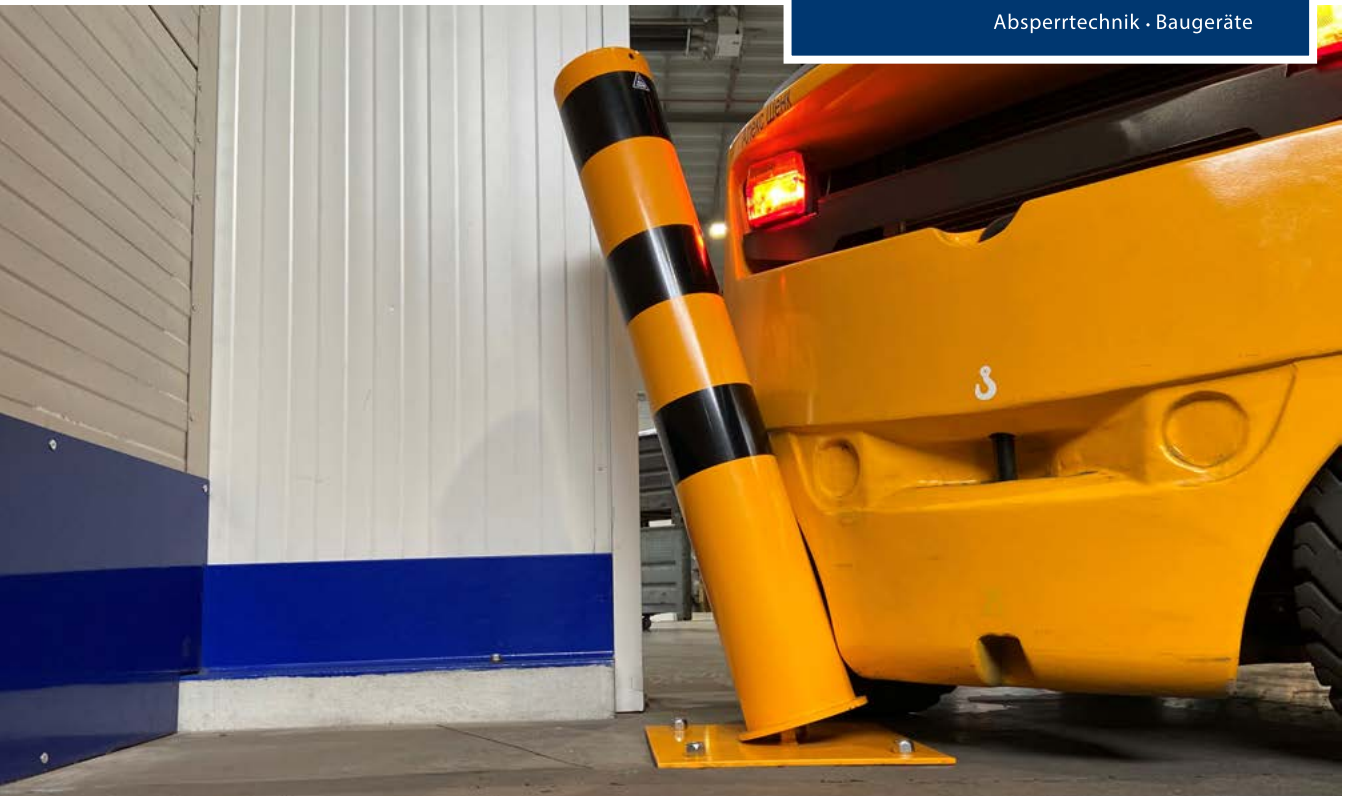

401530NBG

Dient dem Schutz im Lager und minimiert Anfahrtschäden des Hallenbodens und am Fahrzeug

**Stahlrohrpoller Ø 152 x 3,2 mm**  
mit aufgeschweißter Stahlkappe

feuerverzinkt

feuerverzinkt und weiß beschichtet  
mit drei rot reflektierenden Leuchtstreifen

ortsfest, zum Aufdübeln

**Gesamtlänge in mm**    **1000**                      **1500**

**ca. kg**    30,0                      35,3

**Art.-Nr.**    401530N                      401535N

**Art.-Nr.**    401530NBG                      401535NBG



Dieser neigbare Stahlrohrpoller ist für hohe Anfahrbelastungen geeignet und stellt sich bei Entlastung automatisch in die Ausgangsposition zurück



Diese Pfosten sind auch in weiß / rot lieferbar  
siehe Rubrik Absperrposten Seite 29

Andere Farbgebung möglich  
Siehe Farbauswahl Seite 7





Transportabler Kettenständer zur vorübergehenden Abspernung, mit hoher Standfestigkeit bei wechselnder Aufstellung. Für außen und innen geeignet. Pfosten von Fußplatte leicht trennbar. Einfache Aufstellung und platzsparende Lagerung.



460KBS

### Kettenständer, schwer

aus Ø 60 mm Stahlrohr mit aufgeschweißter Stahlkappe und Ösen zum Einhängen der Kette, Höhe ca. 900 mm feuerverzinkt und gelb beschichtet mit drei schwarzen Streifen, Fußplatte aus Recycling 400 x 400 x 100 mm, schwarz, abnehmbar

ca.kg    Art.-Nr.

15,0    460KBS



4040KBS

### Kettenständer aus Kunststoff

Leichter Kettenständer aus Kunststoff für schnelle Abspernungen inkl. Kunststofffuß dreieckig, Seitenlänge 300 mm, mit Beton gefüllt, Kunststoffrohr Ø 40 mm, Höhe: 900 mm, mit 4 in der Kappe integrierten Kettenaufnahmen

gelb / schwarz

3,0    4040KBS



4041KBS

### Kettenständer aus Kunststoff

mit kundenseits befüllbarem Fuß Ø 300 mm, Kunststoffrohr Ø 40 mm, Höhe: 900 mm, mit 4 in der Kappe integrierten Kettenaufnahmen

gelb / schwarz

2,0    4041KBS



Für Innen- u. Außenbereich

### Kettenständer-Set

Ausführung: 6 Kunststoffpfosten Ø 40 mm, mit 4 in der Kappe integrierten Kettenaufnahmen, 10 m Kunststoffkette, 10 Verbindungsgliedern

mit Beton gefülltem dreieckigen Fuß aus Kunststoff, Seitenlänge 300 mm  
gelb / schwarz

20,0    4040KBSSET

mit befüllbarem runden Fuß aus Kunststoff, Ø 300 mm  
gelb / schwarz

14,0    4041KBSSET



Auch in weiß / rot lieferbar; siehe Absperpfosten/ Absperketten Seite 43

**Absperrkette aus Stahl, geschweißt**

Drahtstärke 6 mm, Pack.- Einheit 10 m

feuerverzinkt  
verzinkt und gelb / schwarz beschichtet

ca.kg/m	Art.-Nr.
0,6	430.66
0,6	430.67B

**Absperrkette aus Stahl, ungeschweißt**

Drahtstärke 7 mm, Pack.- Einheit 10 m

feuerverzinkt  
verzinkt und gelb / schwarz beschichtet

ca.kg/m	Art.-Nr.
0,9	430.10
0,9	430.20B

**S-Haken**

verzinkt  
verzinkt und gelb beschichtet  
verzinkt und schwarz beschichtet

430.11
430.11BG
430.11BS

**Verbindungsglied**

verzinkt  
verzinkt und gelb beschichtet  
verzinkt und schwarz beschichtet

430.09
430.09BG
430.09BS

**Schäkel**

verzinkt  
verzinkt und gelb beschichtet  
verzinkt und schwarz beschichtet

430.12
430.12BG
430.12BS

**Absperrkette aus Kunststoff**

Pack.- Einheit 25 m

6 mm, gelb / schwarz  
8 mm, gelb / schwarz

ca.kg/VPE	
2,0	430.06
2,5	430.30

**Verbindungsglied aus Kunststoff**

gelb, 6 mm  
schwarz, 6 mm

430.07G
430.07S

gelb, 8 mm  
schwarz, 8 mm

430.16G
430.16S

**Hakenglied aus Kunststoff**

gelb, 6 mm  
schwarz, 6 mm

430.08G
430.08S

gelb, 8 mm  
schwarz, 8 mm

430.17G
430.17S





Sicherheitsschutz für Gefahrenzonen  
(Eingänge, Rampen, Abtrennungen, etc.)  
feuerverzinkt, gelb pulverbeschichtet mit  
schwarzen Warnstreifen



### Schutzbügel mit Knieholm Stahlrundrohr $\varnothing$ 48 x 2,5 mm



Gesamtbreite	Höhe Überflur	ca.kg	zum Einbetonieren Art.-Nr.	zum Aufdübeln Art.-Nr.
1000 mm	1000 mm	12,5	448.32BG	448.62BG
1500 mm	1000 mm	15,5	448.33BG	448.63BG
2000 mm	1000 mm	18,5	448.34BG	448.64BG

### Schutzbügel mit Knieholm Stahlrundrohr $\varnothing$ 60 x 2,5 mm



1000 mm	1000 mm	15,5	465.32BG	465.62BG
1500 mm	1000 mm	19,5	465.33BG	465.63BG
2000 mm	1000 mm	23,0	465.34BG	465.64BG



Diese Sperrbügel sind auch in feuerverzinkt lieferbar  
siehe Rubrik Sperrelemente ab Seite 102

Andere Farbgebung möglich  
Siehe Farbauswahl Seite 7



Sicherheitsschutz speziell für Rampen



**Schutzbügel mit Knieholm**

Stahlrundrohr Ø 48 x 2,5 mm

für Wandmontage mit zwei Rohrhülsen

Typ 443.15W zum Andübeln, herausnehmbar, ohne Verschluss



feuerverzinkt

Gesamtbreite	Höhe Überflur	ca.kg	Art.-Nr.
700 mm	1000 mm	12,0	448.21W
1000 mm	1000 mm	13,8	448.22W
1200 mm	1000 mm	14,9	448.23W



feuerverzinkt, gelb beschichtet mit schwarzen Warnstreifen

Gesamtbreite	Höhe Überflur	ca.kg	Art.-Nr.
700 mm	1000 mm	12,0	448.21WBG
1000 mm	1000 mm	13,8	448.22WBG
1200 mm	1000 mm	14,9	448.23WBG

**Schutzbügel mit Knieholm**

Stahlrundrohr Ø 60 x 2,5 mm

für Wandmontage mit zwei Rohrhülsen

Typ 460.15W zum Andübeln, herausnehmbar, ohne Verschluss



feuerverzinkt

Gesamtbreite	Höhe Überflur	ca.kg	Art.-Nr.
700 mm	1000 mm	14,9	465.21W
1000 mm	1000 mm	17,1	465.22W
1200 mm	1000 mm	18,5	465.23W



feuerverzinkt, gelb beschichtet mit schwarzen Warnstreifen

Gesamtbreite	Höhe Überflur	ca.kg	Art.-Nr.
700 mm	1000 mm	14,9	465.21WBG
1000 mm	1000 mm	17,1	465.22WBG
1200 mm	1000 mm	18,5	465.23WBG





Absperrpfosten

Edelstahl

Sperrelemente

Schranken

Freiraumausstattung

Werkenschutz

Wirkungsvoller Schutz für den Innen- und Außenbereich, für Lager und Produktion. Arbeitsbereiche und Verkehrswege sichern, Maschinen, Säulen und Regale schützen.

## Rammschutzbügel

Stahlrohr Ø 76 mm

feuerverzinkt, gelb beschichtet mit schwarzen Warnstreifen



### zum Einbetonieren



Gesamtbreite	Höhe Überflur	ca.kg	Art.-Nr.
400 mm	250 mm	6,5	477.01BG
750 mm	250 mm	8,0	477.02BG
1000 mm	250 mm	9,5	477.03BG
400 mm	650 mm	11,0	477.04BG
750 mm	650 mm	13,0	477.05BG
1000 mm	650 mm	14,0	477.06BG
400 mm	1150 mm	14,5	477.07BG
750 mm	1150 mm	16,0	477.08BG
1000 mm	1150 mm	17,5	477.09BG



### zum Aufdübeln



400 mm	250 mm	4,0	477.01PBG
750 mm	250 mm	6,0	477.02PBG
1000 mm	250 mm	7,0	477.03PBG
400 mm	650 mm	8,0	477.04PBG
750 mm	650 mm	10,0	477.05PBG
1000 mm	650 mm	11,0	477.06PBG
400 mm	1150 mm	12,5	477.07PBG
750 mm	1150 mm	14,5	477.08PBG
1000 mm	1150 mm	15,5	477.09PBG



Auch in feuerverzinkt lieferbar  
siehe Rubrik Sperrelemente ab Seite 109

Andere Farbgebung möglich  
Siehe Farbauswahl Seite 7



Zum Schutz des Hallenbodens  
(bei Stoß kein Herausreißen der Befestigung)

**Rammschutzbügel  
elastisch, neigbar**

**Stahlrohr Ø 76 mm**

Bügel mit Bodenplatten 220 x 220 mm,  
feuerverzinkt und gelb beschichtet  
mit schwarzen Warnstreifen



Absperrpfosten

Edelstahl

Sperrelemente

Schranken

Freiraumausstattung

Werkerschutz



**zum Aufdübeln**

**Gesamtbreite Höhe Überflur**

400 mm	650 mm
750 mm	650 mm
1000 mm	650 mm

**ca.kg**

12,0
15,0
17,0

**Art.-Nr.**

477.04NPBG
477.05NPBG
477.06NPBG

elastisch  
neigbar

400 mm	1150 mm
750 mm	1150 mm
1000 mm	1150 mm

12,0
15,0
17,0

477.07NPBG
477.08NPBG
477.09NPBG

Für vorübergehende Öffnung / Sperrung von  
Zugängen. Der Schutzbügel wird aus den  
aufgedübelten Einschubplatten entnommen  
und bei Bedarf wieder eingeschoben und mit  
Innensechskantschrauben verriegelt



**Rammschutzbügel  
abnehmbar**

**Stahlrohr Ø 76 mm**

mit Bodenplatten 160 x 180 mm, feuerverzinkt und  
gelb beschichtet mit schwarzen Warnstreifen



**zum Aufdübeln**

400 mm	650 mm
750 mm	650 mm
1000 mm	650 mm

12,0
15,0
17,0

477.04APBG
477.05APBG
477.06APBG

abnehmbar

400 mm	1150 mm
750 mm	1150 mm
1000 mm	1150 mm

12,0
15,0
17,0

477.07APBG
477.08APBG
477.09APBG



**Rammschutzbügel 90°  
gleichschenkelig**  
Stahlrohr Ø 76 mm  
feuerverzinkt, gelb  
beschichtet mit schwarzen  
Warnstreifen



**zum Einbetonieren**



Gesamtbreite	Höhe Überflur	ca.kg	Art.-Nr.
350 mm	650 mm	19,0	477.30BG
350 mm	1150 mm	25,0	477.31BG
600 mm	650 mm	22,0	477.60BG
600 mm	1150 mm	27,5	477.61BG

**zum Aufdübeln**

350 mm	650 mm	13,5	477.30PBG
350 mm	1150 mm	21,0	477.31PBG
600 mm	650 mm	16,0	477.60PBG
600 mm	1150 mm	24,0	477.61PBG

**Rammschutzbügel  
Doppelbügel**  
Stahlrohr Ø 76 mm  
feuerverzinkt, gelb beschichtet  
mit schwarzen Warnstreifen

**zum Einbetonieren**



Gesamtbreite	Gesamttiefe	Höhe Überflur	ca.kg	Art.-Nr.
750 mm	450 mm	650 mm	28,5	477.68BG
750 mm	450 mm	1150 mm	36,0	477.69BG
1000 mm	450 mm	650 mm	30,0	477.70BG
1000 mm	450 mm	1150 mm	37,5	477.71BG

**zum Aufdübeln**



750 mm	450 mm	650 mm	21,0	477.68PBG
750 mm	450 mm	1150 mm	31,5	477.69PBG
1000 mm	450 mm	650 mm	22,0	477.70PBG
1000 mm	450 mm	1150 mm	32,5	477.71PBG

**Rammschutzbügel 90°**  
 einseitige vertiefte Ausführung  
 Stahlrohr Ø 76 mm

feuerverzinkt, gelb pulverbeschichtet mit schwarzen Warnstreifen



Gesamtbreite	Gesamttiefe	Höhe Überflur	ca.kg	Art.-Nr.
<b>zum Einbetonieren einseitig rechts</b>				
600 mm	350 mm	650 mm	13,5	477.76BG
600 mm	350 mm	1150 mm	17,0	477.77BG



<b>zum Aufdübeln einseitig rechts</b>				
600 mm	350 mm	650 mm	10,0	477.76PBG
600 mm	350 mm	1150 mm	15,0	477.77PBG

<b>zum Einbetonieren einseitig links</b>				
600 mm	350 mm	650 mm	13,5	477.78BG
600 mm	350 mm	1150 mm	17,0	477.79BG

<b>zum Aufdübeln einseitig links</b>				
600 mm	350 mm	650 mm	10,0	477.78PBG
600 mm	350 mm	1150 mm	15,0	477.79PBG

**Rammschutzbügel**  
 doppelseitige vertiefte Ausführung  
 Stahlrohr Ø 76 mm

feuerverzinkt, gelb beschichtet mit schwarzen Warnstreifen



Gesamtbreite	Gesamttiefe	Höhe Überflur	ca.kg	Art.-Nr.
<b>zum Einbetonieren</b>				
750 mm	450 mm	650 mm	17,0	477.72BG
1000 mm	450 mm	650 mm	18,0	477.73BG
750 mm	450 mm	1150 mm	20,0	477.74BG
1000 mm	450 mm	1150 mm	21,0	477.75BG



<b>zum Aufdübeln</b>				
750 mm	450 mm	650 mm	13,0	477.72PBG
1000 mm	450 mm	650 mm	14,0	477.73PBG
750 mm	450 mm	1150 mm	18,0	477.74PBG
1000 mm	450 mm	1150 mm	19,0	477.75PBG



Sicherheitsschutz für Säulen, Pfeiler, Masten etc.



### Schutzbügel für Säulen

Stahlrohrkonstruktion aus zwei Rohrbügel Ø 60 mm mit angeschweißten Querholmen Ø 48 mm zum Ineinanderstecken, zum Aufdübeln, mit Bodenplatten 100 x 150 mm, feuerverzinkt und gelb pulverbeschichtet mit schwarzen Warnstreifen



zum Aufdübeln

Gesamtbreite	Gesamttiefe	Höhe Überflur	ca.kg	Art.-Nr.
600 mm	600 mm	650 mm	19,0	465.066PBG
800 mm	800 mm	800 mm	24,0	465.068PBG



Auch in feuerverzinkt und weiß / rot lieferbar  
siehe Rubrik Sperrelemente ab Seite 108

Andere Farbgebung möglich  
Siehe Farbauswahl Seite 7

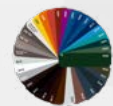

### Schutzbügel mit Unterfahrerschutz

verhindert das Unterfahren mit Hubwagen und schützt vor Staplergabeln



### Schutzbügel, Stahlrohr Ø 76 mm

zum Aufdübeln, mit Bodenplatten 100 x 150 mm, feuerverzinkt und gelb pulverbeschichtet mit schwarzen Warnstreifen

zum Aufdübeln

Gesamtbreite	Höhe Überflur	ca.kg	Art.-Nr.
750 mm	650 mm	17,0	477.32BG
1000 mm	650 mm	21,0	477.33BG

Geländersystem zum universellem Einsatz, z.B. als innerbetriebliches Schutzgeländer zum Trennen von Fahrwegen oder zum Schützen von Schaltkästen, Verteilerschränken, Maschinen etc. Die Montage ist denkbar einfach: zusammenstecken, aufdübeln, fertig!

## Schutzgeländer

### Stahlrohr Ø 48 mm

variabel steckbar, zum Aufdübeln, Bodenplatte 100 x 150 mm, Höhe 1000 mm, feuerverzinkt, gelb pulverbeschichtet mit schwarzen Warnstreifen

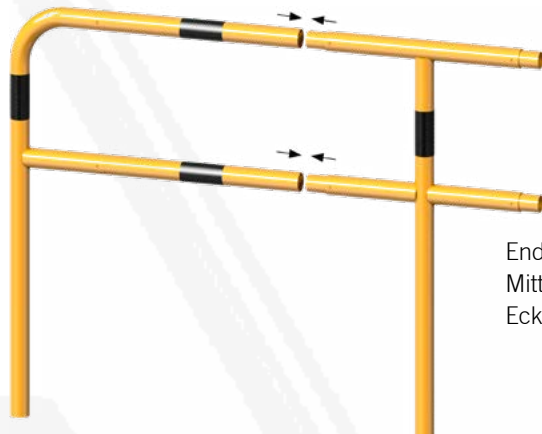

	ca. kg	Art.-Nr.
Endpfosten	5,0	448.80PBG
Mittelpfosten	7,0	448.81PBG
Eckpfosten	7,0	448.815PBG

## Querholm

### Stahlrohr Ø 48 mm

feuerverzinkt, gelb pulverbeschichtet mit schwarzen Warnstreifen



	ca. kg	Art.-Nr.
Länge 500 mm	1,5	448.42BG
Länge 1000 mm	3,0	448.43BG
Länge 1500 mm	4,5	448.44BG



Auch in feuerverzinkt und weiß / rot lieferbar  
siehe Rubrik Sperrelemente ab Seite 119

Andere Farbgebung möglich  
Siehe Farbauswahl Seite 7





Absperrpfosten

Edelstahl

Sperrelemente

Schranken

Freiraumausstattung

Werksschutz

Rammschutzgeländer als Sicherheitsgeländer für Arbeitswege vor Maschinen, Robotern, Regalen usw..  
Das Geländersystem ist zum festen Aufdübeln oder zum Aufdübeln mit Bodenplatte, abnehmbar oder auch neigbar bis 30° lieferbar



## Schutzgeländer zum Aufdübeln

Stahlrohr 70 x 70 mm mit Ober- und Knieholm Stahlrohr 60 x 40 mm, Höhe ca. 1000 mm, verschraubbar



### Standpfosten zum Aufdübeln

Stahlrohr 70 x 70 mm  
mit Bodenplatte 100 x 150 mm

ca. kg

feuerverzinkt und gelb beschichtet mit schwarzen Streifen  
Art.-Nr.

Endpfosten für Ober- und Knieholm	6,5	4270PBG
Mittelpfosten für Ober- und Knieholm	7,0	4271PBG
Eckpfosten für Ober- und Knieholm 90°	7,0	4273PBG

### Querholm

Stahlrohr 60 x 40 mm, feuerverzinkt, gelb beschichtet mit schwarzen Warnstreifen, inkl. Befestigungsschrauben



Rohrlänge	ca. kg	Art.-Nr.
800 mm	3,0	4208BG
1300 mm	5,0	4213BG
1800 mm	7,0	4218BG
2300 mm	8,5	4223BG

### Torelement

zum Einlegen in die normalen Standpfosten, aus Stahlrohr 60 x 40 mm inkl. Befestigungsmaterial

Elementgröße	ca. kg	Art.-Nr.
1300 mm	16,0	4225BG



Die Querholme oder das Torelement werden einfach in die Aufnahmelaschen der Standpfosten eingelegt und mittels Schrauben fixiert.  
(Ohne Verschraubung auch als temporäre Absicherung nutzbar).  
Auch in weiß / rot lieferbar; siehe Sperrelemente, Seite 118

*Schutzgelländersystem neigbar, elastisch. Stöße werden abgefangen und das Herausreißen aus dem Betonboden vermieden*

## Schutzgeländer zum Aufdübeln elastisch, neigbar, mit Ober- und Knieholm

### Standpfosten

Stahlrohr 70 x 70 mm, mit Bodenplatte 220 x 220 mm, feuerverzinkt, gelb beschichtet mit schwarzen Warnstreifen, Höhe Überflur 1000 mm



Absperrpfosten

Edelstahl

Sperrlemente

Schranken

Freiraumausstattung

Werkerschutz



4270NPBG

4271NPBG

ca.kg      Art.-Nr.

Endpfosten für Ober- und Knieholm	9,5	4270NPBG
Mittelpfosten für Ober- und Knieholm	10,0	4271NPBG

## Schutzgeländer zum Aufdübeln abnehmbar für vorübergehende Öffnung von Zugängen

### Standpfosten

Stahlrohr 70 x 70 mm, mit Einschubplatte 150 x 180 mm, feuerverzinkt, gelb beschichtet mit schwarzen Warnstreifen, Höhe Überflur 1000 mm



4270APBG

4271APBG

4273APBG

ca.kg      Art.-Nr.

Endpfosten für Ober- und Knieholm	9,5	4270APBG
Mittelpfosten für Ober- und Knieholm	10,0	4271APBG
Eckpfosten für Ober- und Knieholm 90°	10,0	4273APBG



### Querholm

aus Stahlrohr 60 x 40 mm, inkl. Befestigungsschrauben  
siehe Seite 176.





Absperrpfosten

Zur Sicherung von Stützrahmen für Regale. Der neue Anfahrerschutz besitzt eine Neigbarkeit bis 15°. Somit werden Stöße von Staplern oder sonstigen Fahrzeugen abgefangen und die Dübelschraubverbindungen aus dem Beton im Hallenboden nicht herausgerissen oder beschädigt (Druck bis 400Nm)



Edelstahl

### Anfahrerschutzwinkel

gemäß BGR234  
Für den individuellen Einsatz (Lagereinrichtungen, Regalstützen, etc.)

Stöße von Staplern werden abgefangen. Das Herausreißen von Ankerschrauben aus dem Hallenboden wird vermieden.

Sperrrelemente



### Anfahrerschutz, elastisch

Stahlblech 5 mm stark, gelb pulverbeschichtet mit schwarzen Streifen, zum Aufdübeln, Höhe 400 mm, Schenkellänge 160 mm, Neigungswinkel 15°

ca. kg	Art.-Nr.
6,0	477.89BG

Schranken

### Anfahrerschutzwinkel

Stahlblech 5 mm stark, gelb pulverbeschichtet mit schwarzen Streifen (lose beigelegt), zum Aufdübeln, Schenkellänge 160 mm



ca. kg	Art.-Nr.
3,0	477.84B
5,5	477.85B
10,5	477.86B
15,5	477.87B

Freiraumausstattung



Passendes Befestigungsmaterial zu diesem Produkt: Befestigungsschraubensatz Typ 1

Art.-Nr. 470.71

Werkenschutz

**Anfahrerschutzwinkel mit verstärkten Kanten**

aus Stahlblech 6 mm, gelb pulverbeschichtet mit aufgetragenen schwarzen Streifen, zum Aufdübeln, Schenkellänge 160 mm



Höhe 400 mm  
Höhe 800 mm  
Höhe 1200 mm



ca. kg

7,0  
14,0  
20,5



Art.-Nr.

477.90B  
477.96B  
477.97B

**Anfahrerschutz U-Profil mit verstärkten Kanten**

aus Stahlblech 6 mm, gelb pulverbeschichtet mit aufgetragenen schwarzen Streifen, zum Aufdübeln, U-Profil 160 x 160 mm



Höhe 400 mm

10,0

477.91B



Sichert Einfahrten, Hallen mit eingeschränktem Höhenmaß, Unterführungen etc.



### Barriere

Aluminiumprofil  
Höhe 100 mm, mit seitlichen Schutzkappen, gelb beschichtet mit schwarzen Streifen, inkl. 2 x 1 m Stahlkette verzinkt



	Länge	ca.kg	Art.-Nr.
einseitige Markierungsfolie	2000 mm	3,5	4117.20BG
	3000 mm	5,0	4117.30BG
	4000 mm	6,0	4117.40BG
	5000 mm	7,0	4117.50BG
	6000 mm	8,5	4117.60BG
beidseitige Markierungsfolie	2000 mm	3,5	4217.20BG
	3000 mm	5,0	4217.30BG
	4000 mm	6,0	4217.40BG
	5000 mm	7,0	4217.50BG
	6000 mm	8,5	4217.60BG

Effektiver und gut sichtbarer Anfahrerschutz für Säulen, Torlaibungen, etc.

### Kantenschutzwinkel

aus Aluminiumblech mit 4 Bohrungen Ø 8 mm zum Andübeln  
Höhe 1000 mm  
Winkelmaß 120 mm  
gelb / schwarz



ca. kg  
Art.-Nr.

1,3  
4317RBG

1,3  
4317LBG



Diese Artikel sind auch in weiß / rot lieferbar; siehe Sperrelemente Seite 117

**Schrammbord**

**Stahlwinkel 100 x 150 x 10 mm,  
zum Aufdübeln**

mit Gehrung 45°, gelb  
pulverbeschichtet, Anfahrerschutz  
für Gabelstapler, Hubwagen, etc.



Gesamtlänge	Höhe	ca. kg	Art.-Nr.
400 mm	150 mm	7,0	477.44BG
800 mm	150 mm	14,0	477.45BG
1000mm	150 mm	18,0	477.46BG
1200 mm	150 mm	22,0	477.47BG
1500 mm	150 mm	28,0	477.48BG

**Sicherheitsgriffe**

**Stahlrohr Ø 48 mm,**  
für Öffnungen im Wand- und  
Treppenbereich

**Bügel in U-Form**

mit Halteplatten 100 x 150 mm  
feuerverzinkt, gelb pulverbeschichtet mit schwarzen Warnstreifen



Höhe	Tiefe	ca. kg	Art.-Nr.
1200 mm	250 mm	5,5	477.801BG
2000 mm	250 mm	8,0	477.802BG



Die Artikel werden auftragsbezogen hergestellt.



Absperrpfosten

Edelstahl

Sperrelemente

Schranken

Freiraumausstattung

Werkerschutz

Verkehrswege sichern.  
Stoppt und schützt!

**Rammschutz-Balken**  
Stahlrundrohr Ø 76 mm,  
zum Aufdübeln

mit abgeschrägten Enden,  
Bodenplatten 200 x 50 x 10 mm,  
gelb pulverbeschichtet mit  
schwarzen Streifen



Gesamtbreite	Höhe Überflur	ca. kg	Art.-Nr.
400 mm	86 mm	3,5	477.40BG
800 mm	86 mm	5,0	477.41BG
1000 mm	86 mm	6,0	477.42BG
1200 mm	86 mm	7,0	477.43BG

**Eck-Rammschutz-Balken**  
Stahlrundrohr Ø 76 mm,  
zum Aufdübeln

Bodenplatten 200 x 50 x 10 mm,  
gelb pulverbeschichtet mit  
schwarzen Streifen

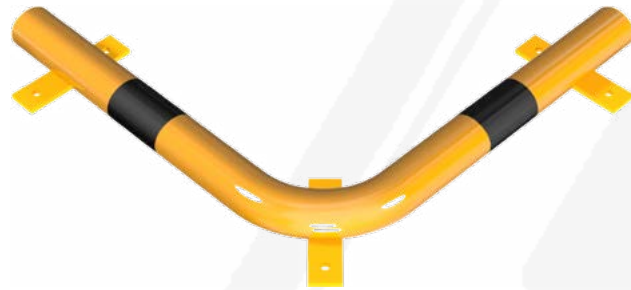

Gesamtbreite	Höhe Überflur	ca. kg	Art.-Nr.
700 x 700 mm	86 mm	8,5	477.50BG

**Rammschutz-Bügel**  
Stahlrundrohr Ø 60 mm, zum  
Aufdübeln

Bodenplatten 100 x 150 mm,  
gelb pulverbeschichtet mit  
schwarzen Streifen



Gesamtbreite	Höhe Überflur	ca. kg	Art.-Nr.
400 mm	115 mm	3,0	477.34BG
1000 mm	115 mm	5,0	477.35BG
1500 mm	115 mm	7,0	477.36BG
2000 mm	115 mm	9,0	477.37BG



**Warn- und Schutzprofile**

Profilkörper: recyclebarer Polyurethanschaum, FCKW - frei  
 Oberfläche: fest verschäumte, durch Konterdruck eingefärbte PU-Folie, kein außenliegender Farbauftrag  
 Kleber: Acrylatkleber Klebkraft 21 N/25 mm  
 Temperaturbeständigkeit: von -40°C bis +100°C für Innen und Außeneinsatz  
 Brandprüfung: DIN 4102 B2

Alle Profile werden mit stark haftendem Klebeband geliefert (Ausnahme Typ B).

Die flexiblen Warn- und Schutzprofile warnen durch ihre gelb / schwarze Warnmarkierung vor Gefahrenquellen an Kanten, Vorsprüngen und Hindernissen. Gleichzeitig absorbieren sie harte Stöße und vermeiden dadurch auch Stoßverletzungen und schützen vor Rammschäden.

**Warn- und Schutzprofile gelb / schwarz – 1000 mm / 5000 mm**

Artikel	Art.-Nr. 1000 mm	Art.-Nr. 5000 mm
Typ A	4110	4510
Typ B	4111	4511
Typ C	4112	4512
Typ D	4113	4513
Typ E	4115	4515
Typ F	4116	4516
Typ G	4119	4519
Typ H	4120	4520
Typ R30	4117	
Typ R50	4114	

**Schutzecken für Warn- und Schutzprofile schwarz**

Artikel	Art.-Nr.
Typ A zweidimensional	410810
Typ A dreidimensional	410811
Typ E zweidimensional	410812
Typ E dreidimensional	410813

Eckschutz Typ A

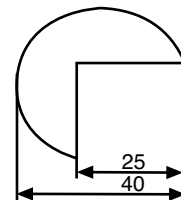

Kantenschutz Typ B

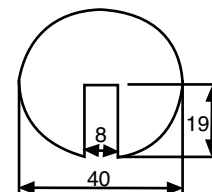

Flächenschutz Typ C

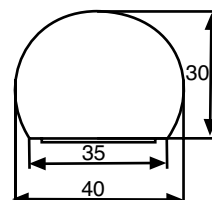

Flächenschutz Typ D



Eckschutz Typ E

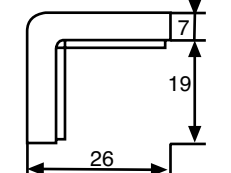

Flächenschutz Typ F

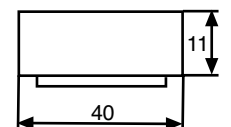

Kantenschutz Typ G

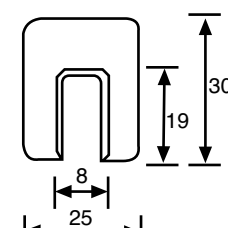

Eckschutz Typ H

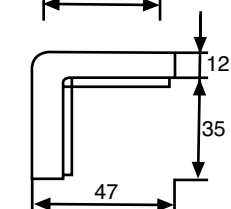

Rohrschutz Typ R30  
Innenmaß 30 mm

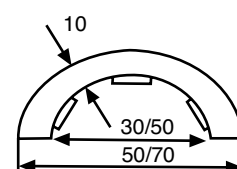



# Ihre Anforderungen aus dem Alltagsgeschäft

Sie haben eine neue Idee und benötigen Hilfe bei der Umsetzung ?

Sie haben schon genaue Vorstellungen Ihres Produktes und benötigen Unterstützung ?



Wir konstruieren für Sie die optimale Produktlösung



Wir fertigen für Sie in unserem leistungsstarken Maschinenpark



und begleiten Ihr Vorhaben bis zum fertigen Produkt



## Eine Übersicht von Produktlösungen die wir individuell für Sie fertigen



### Absperrpfosten

verschiebbar für Vorhangschloss inkl. Bodenhülse mit Scharnierdeckel



### Poller

mit Sollbruchstelle



### Stilpoller

in Ihrem selbst entworfenen Design

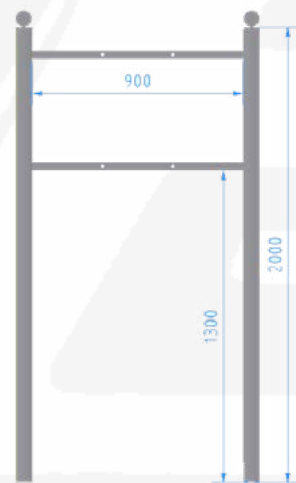

### Schilderrahmen

für den gewerblichen oder kommunalen Bereich, abgestimmt auf Ihre Anforderung

Absperrpfosten

Edelstahl

Sperrelemente

Schranken

Freiraumausstattung

Werkenschutz

### Torschranken



Absperrpfosten

Edelstahl

### Fahrradanlehnbügel



Sperrelemente

Schranken



## Kontaktieren Sie uns

Ihre optimierte Produktlösung individuell auf Ihre Bedürfnisse gefertigt

Freiraumausstattung

Werkenschutz





### Musterständer Typ 4702

1. **Stilpoller aus Edelstahlrundrohr Ø 89 mm**  
Typ 40189F, herausnehmbar, mit Dreikantverschluss
2. **Absperrpfosten aus Stahlrohr 70 x 70 mm**  
Typ 470UZB, umlegbar, mit Profilzylinder
3. **Absperrpfosten aus Stahlrohr 70 x 70 mm**  
Typ 470FBOH, herausnehmbar, mit Dreikantverschluss
4. **Absperrpfosten aus Stahlrundrohr Ø 60 mm**  
Typ 460FBOH, herausnehmbar, mit Dreikantverschluss
5. **Absperrpfosten aus Stahlrohr 70 x 70 mm**  
Typ 470FUB, umlegbar, mit Dreikantverschluss
6. **Stilpoller aus Aluminium**  
Typ 490B, ortsfest, zum Einbetonieren
7. **Parkplatzsperrbügel**  
Typ 472Z, umklappbar, mit Profilzylinderschloss für Dübelbefestigung

### Verkaufsbox Typ 4707

- |   |                |
|---|----------------|
| 1. <b>Absperrpfosten aus Stahlrohr 70 x 70 mm</b><br>Typ 470FB, herausnehmbar, mit Dreikantverschluss | <b>3 Stück</b> |
| 2. <b>Absperrpfosten aus Stahlrohr 70 x 70 mm</b><br>Typ 470FUHB, umlegbar, mit Dreikantverschluss    | <b>1 Stück</b> |
| 3. <b>Absperrpfosten aus Stahlrohr 70 x 70 mm</b><br>Typ 470UZHB, umlegbar, mit Profilzylinder        | <b>1 Stück</b> |
| 4. <b>Absperrpfosten aus Stahlrohr 70 x 70 mm</b><br>Typ 470B, ortsfest, zum Einbetonieren            | <b>1 Stück</b> |
| 5. <b>Absperrpfosten aus Stahlrohr Ø 60 mm</b><br>Typ 460B, ortsfest, zum Einbetonieren               | <b>3 Stück</b> |
| 6. <b>Absperrpfosten aus Stahlrohr Ø 60 mm</b><br>Typ 460B/2, ortsfest, zum Einbetonieren, mit 2 Ösen | <b>3 Stück</b> |
| 7. <b>Parkplatzsperre</b><br>Typ 40771, umlegbar, mit Rundzylinderschloss                             | <b>1 Stück</b> |



